

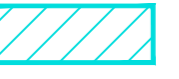





















LEGENDA CIVILE

-  VINCOLO IDROGEOLOGICO REGIO DECRETO 3267/1923
-  TRINCEA TRADIZIONALE
-  MINITRINCEA
-  MICROTRINCEA
-  NO-DIG
-  CANALETTA EOF
-  RETE ED ESISTENTE AEREA
-  RETE ALTRI ESISTENTE AEREA
-  RETE ESISTENTE IP INTERRATA
-  RETE ESISTENTE INTERRATA
-  AREA PPP
-  AREA PFS
-  POZZETTO 76x40
-  POZZETTO 125x80
-  POZZETTO 90x70
-  POZZETTO 40x15
-  POZZETTO 45x45
-  POZZETTI TERZI ESISTENTI
-  COLONNINA PFS-ARMADIO
-  RFI-RETE FERROVIARIE DELLO STATO
-  SS-STRADA STATALE-ANAS
-  SP-STRADA PROVINCIALE



**REALIZZAZIONE, POSA IN OPERA E SERVIZIO DI MANUTENZIONE
DI IMPIANTI IN FIBRA OTTICA**

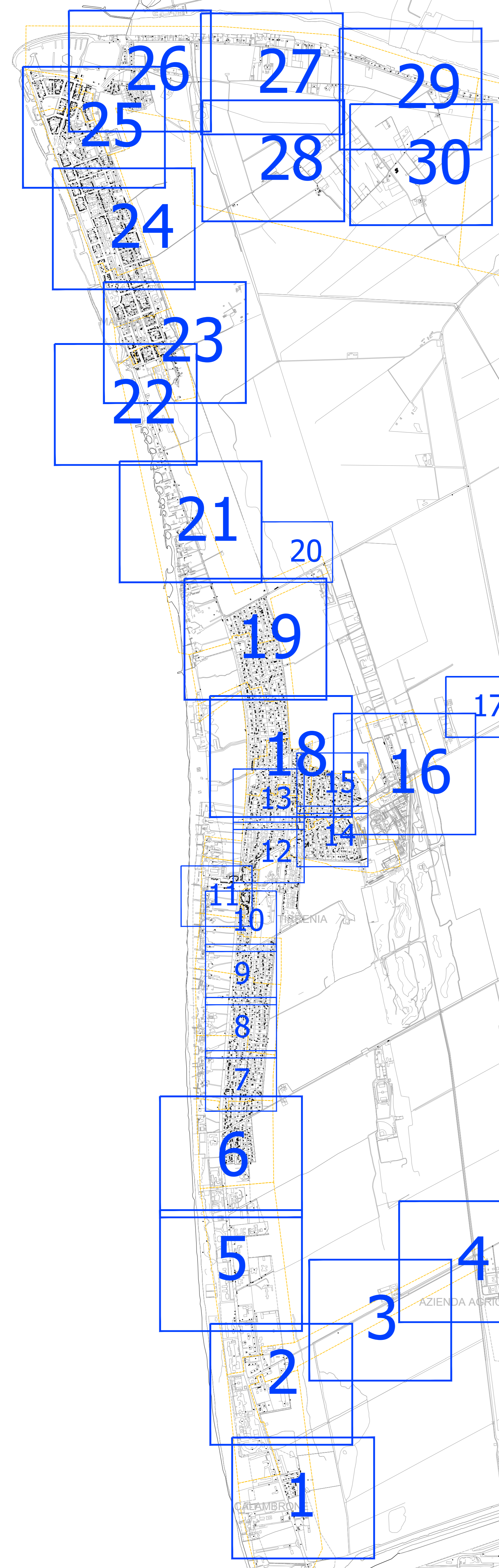

Comune di PISA
Via degli Uffizi, 1
56100 Pisa (PI)
comune.pisa@postacert.toscana.it

COMMITTENTE



REGIONAL MANAGER
REGIONE TOSCANA
MARCO GASPARINI

PROGETTISTA



ISTANZA DI AUTORIZZAZIONE

ELABORATO PLANIMETRIA SCAVI QUADRO DI UNIONE COMUNE DI PISA AREA WEST_MARINA DI PISA		REDATTO VERIFICATO APPROVATO	DATA 19/06/2023	CODICE PROGETTO PISA FINANZIATO
REVISIONE	DATA	AGGIORNAMENTI	SCALA	TAVOLA
1.0	19/06/2023	-	1:16000	COROGRAFIA
1.1	-	-	NOME FILE	-
1.2	-	-	PISA-PL-S-WEST-10	-

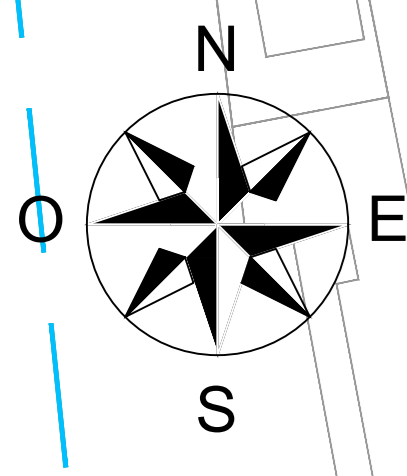

LEGENDA CIVILE

- VINCOLO IDROGEOLOGICO
REGIO DECRETO 3267/1923
- TRINCEA TRADIZIONALE
- MINITRINCEA
- MICROTRINCEA
- NO-DIG
- CANALETTA EOF
- RETE ED ESISTENTE AEREA
- RETE ALTRI ESISTENTE AEREA
- RETE ESISTENTE IP INTERRATA
- RETE ESISTENTE INTERRATA
- AREA PPP
- AREA PFS
- POZZETTO 76x40
- POZZETTO 125x80
- POZZETTO 90x70
- POZZETTO 40x15
- POZZETTO 45x45
- POZZETTI TERZI ESISTENTI
- COLONNINA PFS-ARMADIO
- RFI-RETE FERROVIARIE DELLO STATO
- SS-STRADA STATALE-ANAS
- SP-STRADA PROVINCIALE

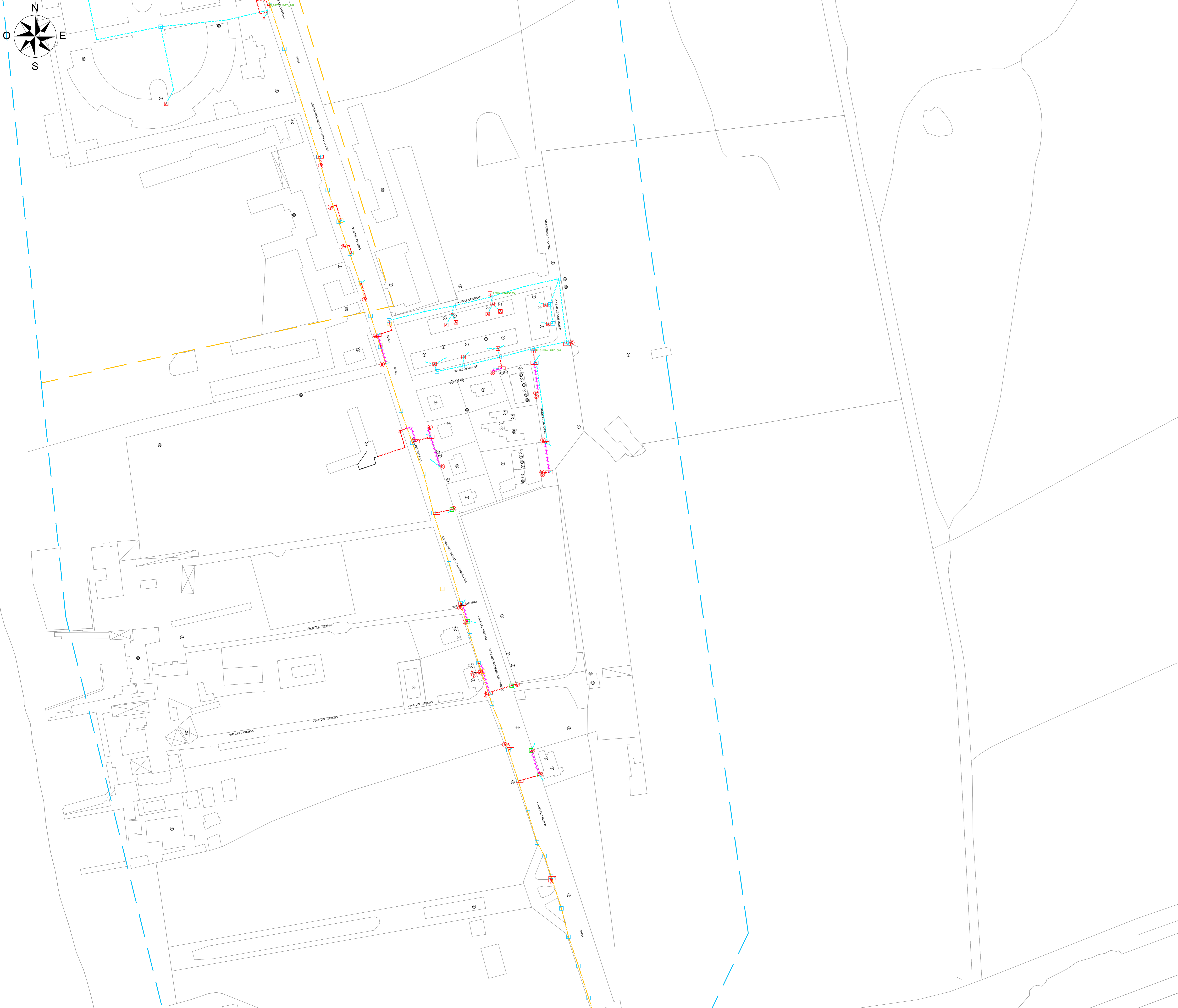

**REALIZZAZIONE, POSA IN OPERA E SERVIZIO DI MANUTENZIONE
DI IMPIANTI IN FIBRA OTTICA**



Comune di PISA
Via degli Uffizi, 1
56100 Pisa (PI)
comune.pisa@postacert.toscana.it

COMMITTENTE

open fiber

REGIONAL MANAGER
REGIONE TOSCANA
MARCO GASPARINI

PROGETTISTA

accenture

ISTANZA DI AUTORIZZAZIONE

ELABORATO		PLANIMETRIA SCAVI DETTAGLIO COMUNE DI PISA AREA_WEST_MARINA DI PISA		DATA	
		REDAITTO			
		VERIFICATO			
		APPROVATO			
		DATA	19/06/2023	CODICE PROGETTO	PISA
REVISIONE	DATA	AGGIORNAMENTI		SCALA	PISA FINANZIATO
1.0	19/06/2023	-		1:1000	TAVOLA
1.1	-	-		NOME FILE	1
1.2	-	-		PISA-PL-S-WEST-10	

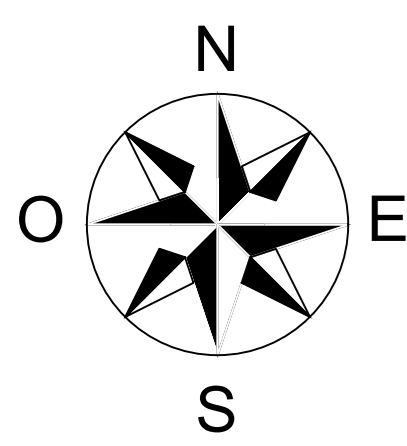

LEGENDA CIVILE

- VINCOLO IDROGEOLOGICO
REGIO DECRETO 3267/1923
- TRINCEA TRADIZIONALE
- MINITRINCEA
- MICROTRINCEA
- NO-DIG
- CANALETTA EOF
- RETE ED ESISTENTE AEREA
- RETE ALTRI ESISTENTE AEREA
- RETE ESISTENTE IP INTERRATA
- RETE ESISTENTE INTERRATA
- AREA PPP
- AREA PFS
- POZZETTO 76x40
- POZZETTO 125x80
- POZZETTO 90x70
- POZZETTO 48x15
- POZZETTO 45x45
- POZZETTI TERZI ESISTENTI
- COLONNINA PFS-ARMADIO
- RFI-RETE FERROVIARIE DELLO STATO
- SS-STRADA STATALE-ANAS
- SP-STRADA PROVINCIALE

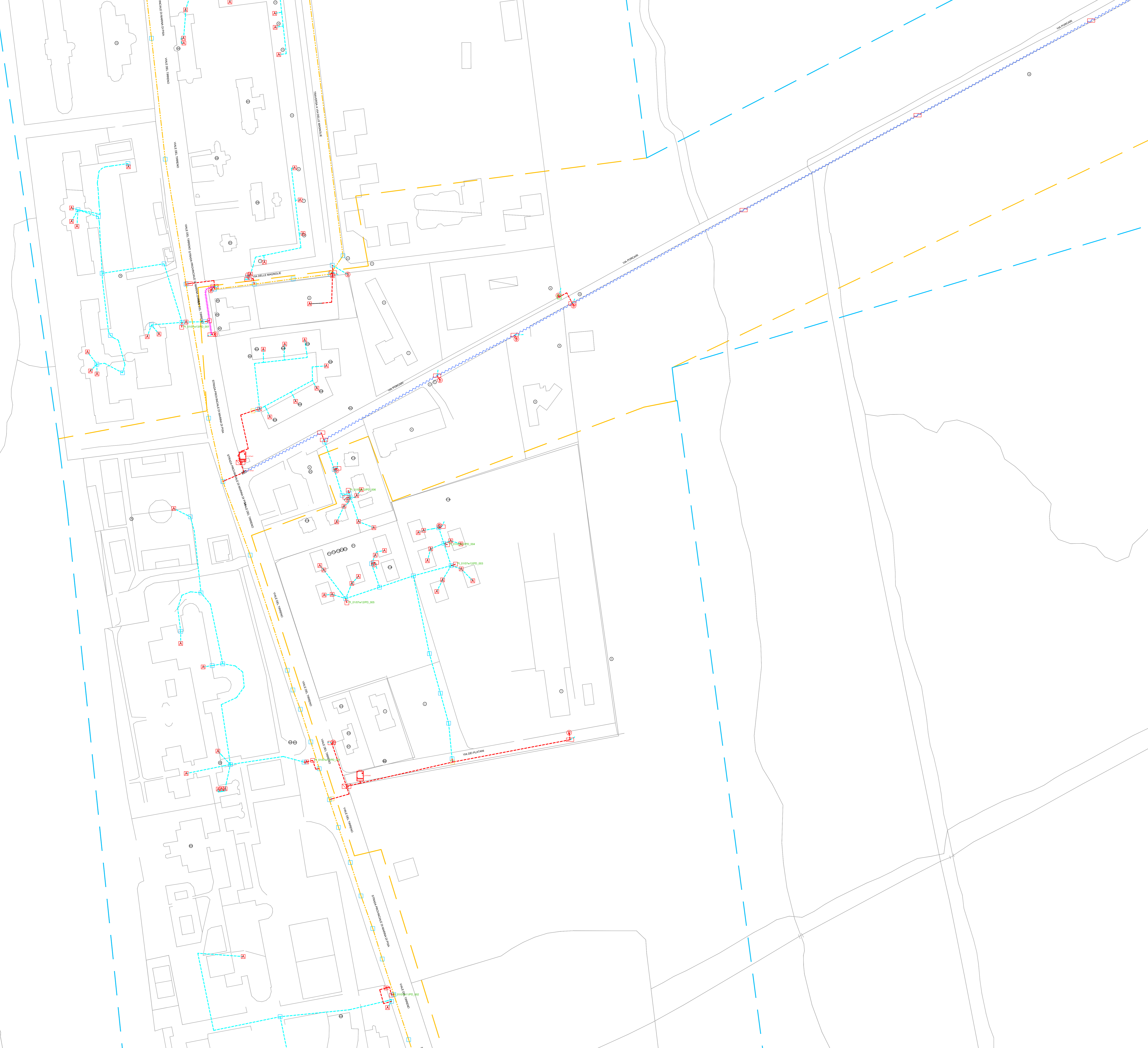

**REALIZZAZIONE, POSA IN OPERA E SERVIZIO DI MANUTENZIONE
DI IMPIANTI IN FIBRA OTTICA**

Comune di PISA
Via degli Uffizi, 1
56100 Pisa (PI)
comune.pisa@postacert.toscana.it

COMMITTENTE

REGIONAL MANAGER
REGIONE TOSCANA
MARCO GASPARINI

PROGETTISTA

ISTANZA DI AUTORIZZAZIONE

ELABORATO		PLANIMETRIA SCAVI DETTAGLIO COMUNE DI PISA AREA_WEST_MARINA DI PISA		DATA	
		REDAITTO			
		VERIFICATO			
		APPROVATO	DATA	19/06/2023	CODICE PROGETTO PISA FINANZIATO
REVISIONE	DATA	AGGIORNAMENTI	SCALA	1:1000	TAVOLA
1.0	19/06/2023	-			2
1.1	-	-			
1.2	-	-			

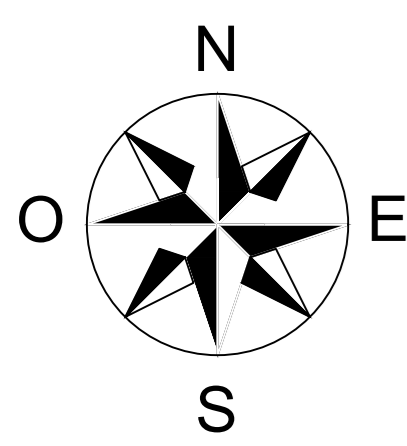

LEGENDA CIVILE

- VINCOLO IDROGEOLOGICO
REGIO DECRETO 3267/1923
- TRINCEA TRADIZIONALE
- MINITRINCEA
- MICROTRINCEA
- NO-DIG
- CANALETTA EOF
- RETE ED ESISTENTE AEREA
- RETE ALTRI ESISTENTE AEREA
- RETE ESISTENTE IP INTERRATA
- RETE ESISTENTE INTERRATA
- AREA PPP
- AREA PFS
- POZZETTO 76x40
- POZZETTO 125x80
- POZZETTO 90x70
- POZZETTO 48x15
- POZZETTO 45x45
- POZZETTI TERZI ESISTENTI
- COLONNINA PFS-ARMADIO
- RFI-RETE FERROVIARIE DELLO STATO
- SS-STRADA STATALE-ANAS
- SP-STRADA PROVINCIALE

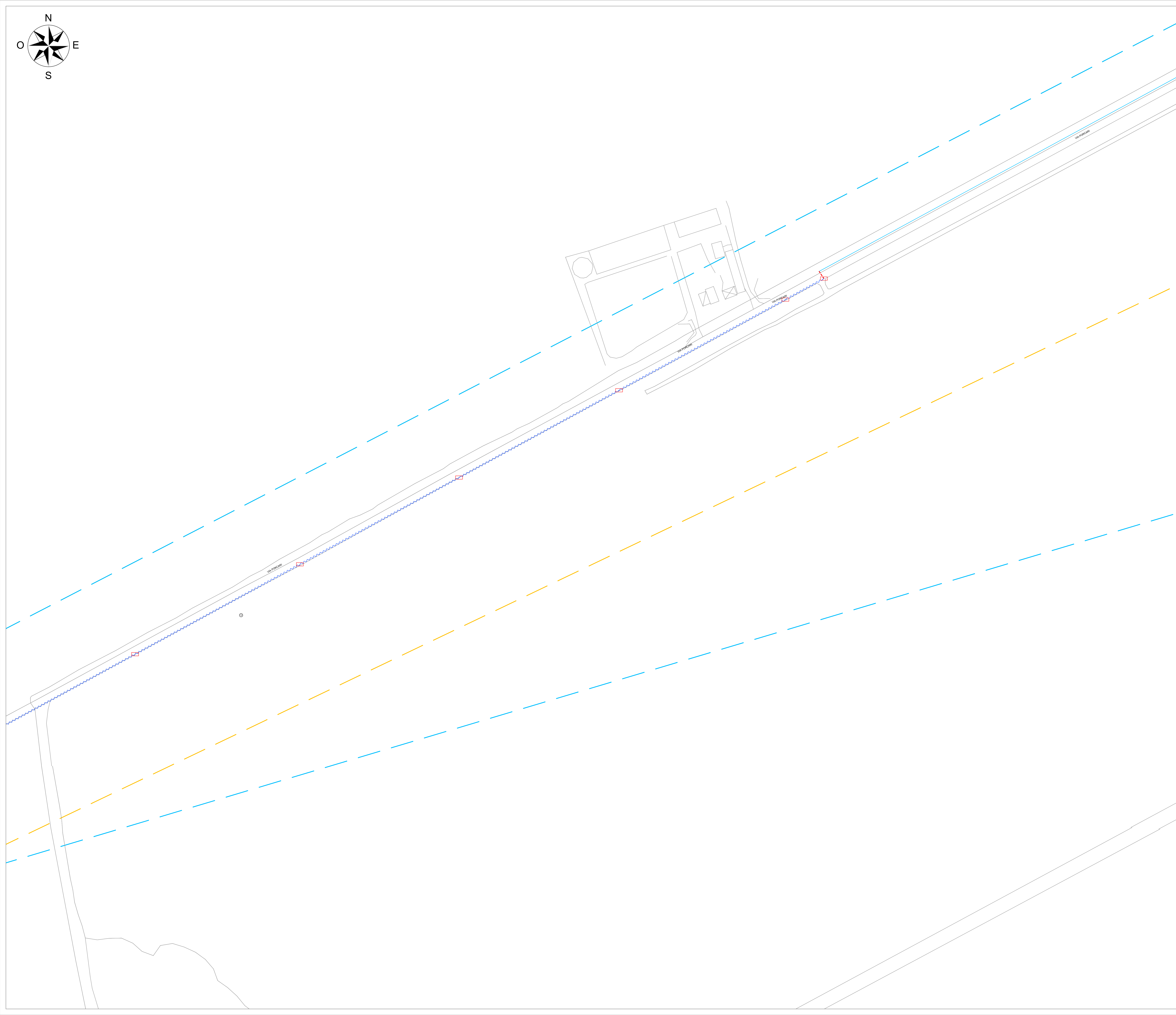

**REALIZZAZIONE, POSA IN OPERA E SERVIZIO DI MANUTENZIONE
DI IMPIANTI IN FIBRA OTTICA**

Comune di PISA
Via degli Uffizi, 1
56100 Pisa (PI)
comune.pisa@postacert.toscana.it

COMMITTENTE

REGIONAL MANAGER
REGIONE TOSCANA
MARCO GASPARINI







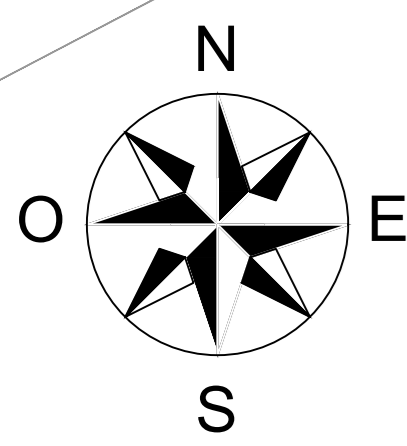



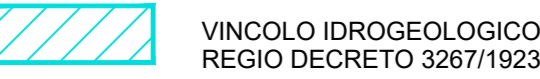
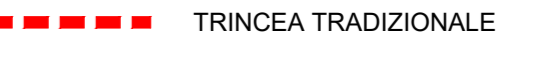
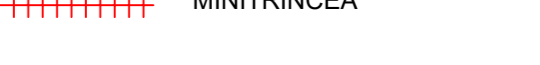

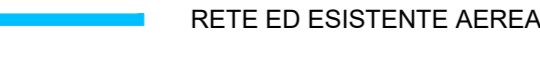

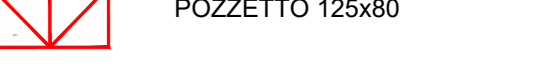

PROGETTISTA

ISTANZA DI AUTORIZZAZIONE

ELABORATO		PLANIMETRIA SCAVI DETTAGLIO COMUNE DI PISA AREA_WEST_MARINA DI PISA		DATA	
REDAITTO				VERIFICATO	
APPROVATO				DATA	19/06/2023
REVISIONE	DATA	AGGIORNAMENTI	SCALA	1:1000	CODICE PROGETTO PISA FINANZIATO
1.0	19/06/2023	-			TAVOLA 3
1.1	-	-	NOME FILE		
1.2	-	-	PISA-PL-S-WEST-10		



LEGENDA CIVILE

-  VINCOLO IDROGEOLOGICO
REGIO DECRETO 3267/1923
-  TRINCEA TRADIZIONALE
-  MINITRINCEA
-  MICROTRINCEA
-  NO-DIG
-  CANALETTA EOF
-  RETE ED ESISTENTE AEREA
-  RETE ALTRI ESISTENTE AEREA
-  RETE ESISTENTE IP INTERRATA
-  RETE ESISTENTE INTERRATA
-  AREA PPP
-  AREA PFS
-  POZZETTO 76x40
-  POZZETTO 125x80
-  POZZETTO 90x70
-  POZZETTO 48x15
-  POZZETTO 45x45
-  POZZETTI TERZI ESISTENTI
-  COLONNINA PFS-ARMADIO
-  RFI-RETE FERROVIARIE DELLO STATO
-  SS-STRADA STATALE-ANAS
-  SP-STRADA PROVINCIALE



**REALIZZAZIONE, POSA IN OPERA E SERVIZIO DI MANUTENZIONE
DI IMPIANTI IN FIBRA OTTICA**



Comune di PISA
Via degli Uffizi, 1
56100 Pisa (PI)
comune.pisa@postacert.toscana.it

 <small>REGIONAL MANAGER REGIONE TOSCANA MARCO GASPARINI</small>	 <small>PROGETTISTA</small>
--	---

ISTANZA DI AUTORIZZAZIONE

ELABORATO PLANIMETRIA SCAVI DETTAGLIO COMUNE DI PISA AREA_WEST_MARINA DI PISA		REDATTO VERIFICATO APPROVATO	DATA 19/06/2023	CODICE PROGETTO FISA FINANZIATO
REVISIONE	DATA	AGGIORNAMENTI	SCALA	TAVOLA
1.0	19/06/2023	-	1:1000	4
1.1	-	-	NOME FILE	
1.2	-	-	PISA-PL-S-WEST-10	

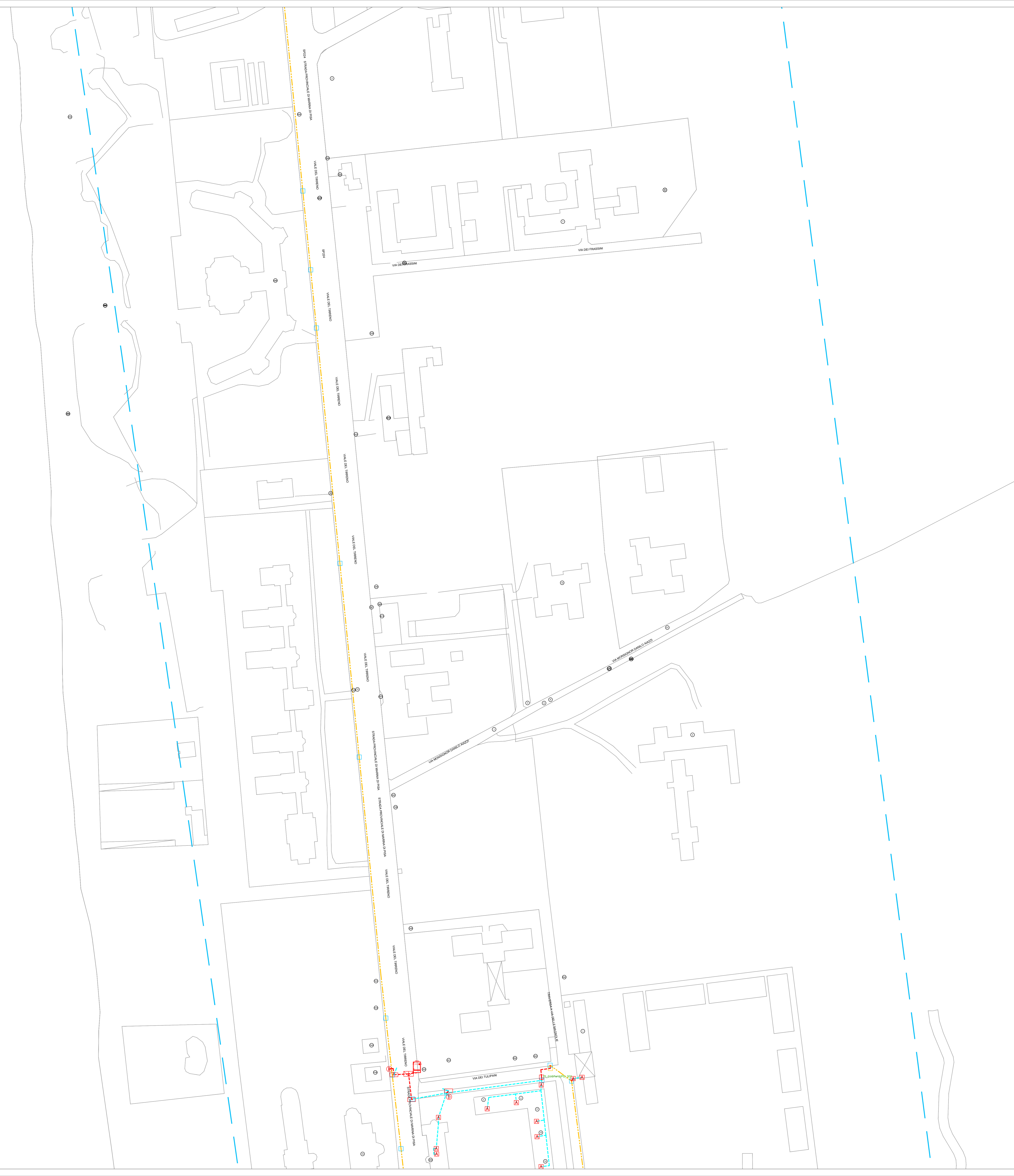
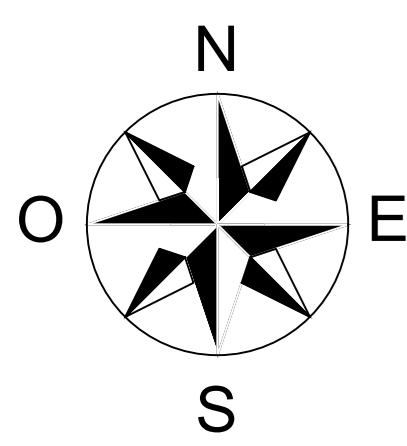

LEGENDA CIVILE

- VINCOLO IDROGEOLOGICO
REGIO DECRETO 3267/1923
- TRINCEA TRADIZIONALE
- MINITRINCEA
- MICROTRINCEA
- NO-DIG
- CANALETTA EOF
- RETE ED ESISTENTE AEREA
- RETE ALTRI ESISTENTE AEREA
- RETE ESISTENTE IP INTERRATA
- RETE ESISTENTE INTERRATA
- AREA PPP
- AREA PFS
- POZZETTO 76x40
- POZZETTO 125x80
- POZZETTO 90x70
- POZZETTO 40x15
- POZZETTO 45x45
- POZZETTI TERZI ESISTENTI
- COLONNINA PFS-ARMADIO
- RFI-RETE FERROVIARIE DELLO STATO
- SS-STRADA STATALE-ANAS
- SP-STRADA PROVINCIALE

REALIZZAZIONE, POSA IN OPERA E SERVIZIO DI MANUTENZIONE
DI IMPIANTI IN FIBRA OTTICA

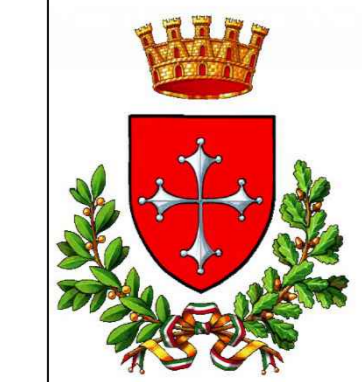

Comune di PISA
Via degli Uffizi, 1
56100 Pisa (PI)
comune.pisa@postacert.toscana.it

<p>COMMITTENTE</p> <p>REGIONAL MANAGER REGIONE TOSCANA MARCO GASPARINI</p>	<p>PROGETTISTA</p>
--	--------------------

ISTANZA DI AUTORIZZAZIONE

ELABORATO PLANIMETRIA SCAVI DETTAGLIO COMUNE DI PISA AREA_WEST_MARINA DI PISA		REDATTO VERIFICATO APPROVATO	DATA 19/06/2023	CODICE PROGETTO FISA FINANZIATO
REVISIONE	DATA	AGGIORNAMENTI	SCALA	TAVOLA
1.0	19/06/2023	-	1:1000	5
1.1	-	-	NOME FILE	
1.2	-	-	PISA-PL-S-WEST-10	

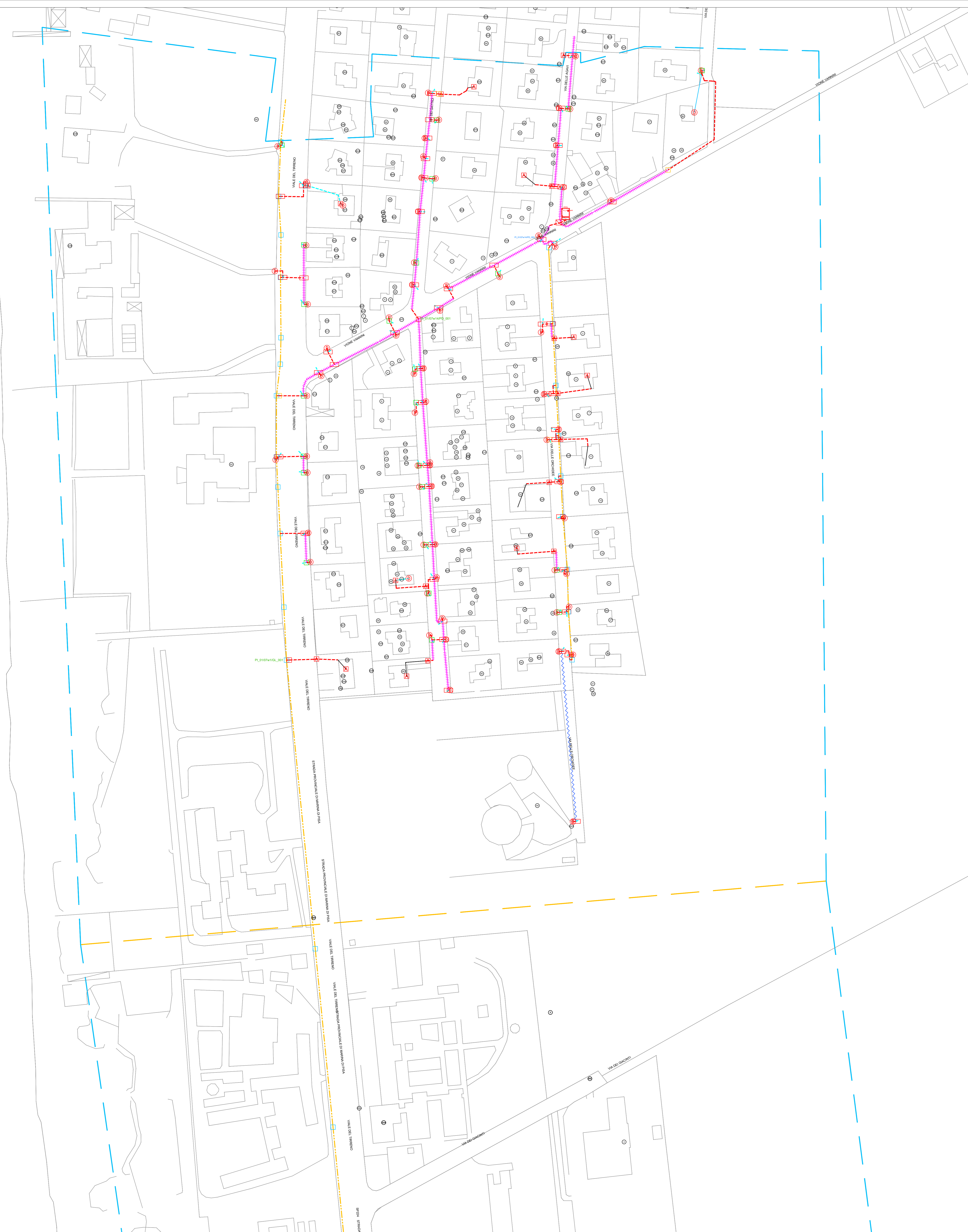
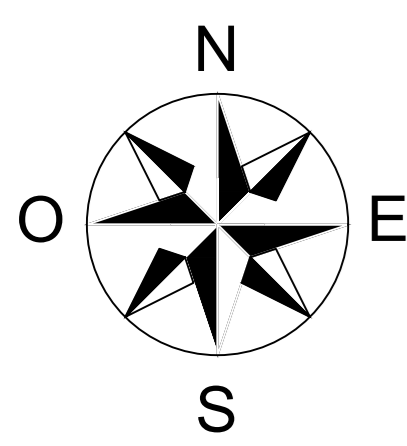

LEGENDA CIVILE

- VINCOLO IDROGEOLOGICO
REGIO DECRETO 3267/1923
- TRINCEA TRADIZIONALE
- MINITRINCEA
- MICROTRINCEA
- NO-DIG
- CANALETTA EOF
- RETE ED ESISTENTE AEREA
- RETE ALTRI ESISTENTE AEREA
- RETE ESISTENTE IP INTERRATA
- RETE ESISTENTE INTERRATA
- AREA PPP
- AREA PFS
- POZZETTO 76x40
- POZZETTO 125x80
- POZZETTO 90x70
- POZZETTO 48x15
- POZZETTO 45x45
- POZZETTI TERZI ESISTENTI
- COLONNINA PFS-ARMADIO
- RFI-RETE FERROVIARIE DELLO STATO
- SS-STRADA STATALE-ANAS
- SP-STRADA PROVINCIALE

REALIZZAZIONE, POSA IN OPERA E SERVIZIO DI MANUTENZIONE
DI IMPIANTI IN FIBRA OTTICA

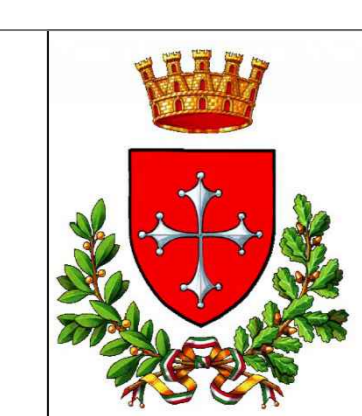

Comune di PISA
Via degli Uffizi, 1
56100 Pisa (PI)
comune.pisa@postacert.toscana.it

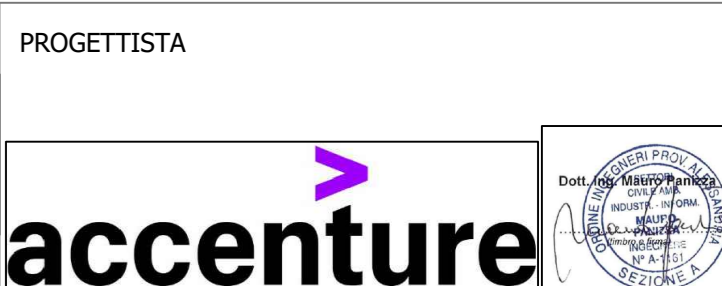

ISTANZA DI AUTORIZZAZIONE

ELABORATO PLANIMETRIA SCAVI DETTAGLIO COMUNE DI PISA AREA_WEST_MARINA DI PISA		REDATTO VERIFICATO APPROVATO	DATA 19/06/2023	CODICE PROGETTO PISA FINANZIATO
REVISIONE 1.0 1.1 1.2	DATA 19/06/2023 - -	AGGIORNAMENTI - - -	SCALA 1:1000 NOME FILE PISA-PL-S-WEST-10	TAVOLA 6



LEGENDA CIVILE

	VINCOLO IDROGEOLOGICO REGIO DECRETO 3267/1923		POZZETTO 76x40
	TRINCEA TRADIZIONALE		POZZETTO 125x80
	MINITRINCEA		POZZETTO 90x70
	MICROTRINCEA		POZZETTO 48x15
	NO-DIG		POZZETTO 45x45
	CANALETTA EOF		POZZETTI TERZI ESISTENTI
	RETE ED ESISTENTE AEREA		COLONNINA PFS-ARMADIO
	RETE ALTRI ESISTENTE AEREA		
	RETE ESISTENTE IP INTERRUPTA		
	RETE ESISTENTE INTERRATA		
	AREA PPP		RFI-RETE FERROVIARIE DELLO STATO
	AREA PFS		SS-STRADE STATALI-ANAS
			SP-STRADE PROVINCIALI

REALIZZAZIONE, POSA IN OPERA E SERVIZIO DI MANUTENZIONE
DI IMPIANTI IN FIBRA OTTICA

Comune di PISA
Via degli Uffici, 1
56100 Pisa (PI)
comune.pisa@postacert.toscana.it

COMMITTENTE

REGIONAL MANAGER
REGIONE TOSCANA
MARCO GASPARINI

PROGETTISTA

ISTANZA DI AUTORIZZAZIONE

ELABORATO		PLANIMETRIA SCAVI DETTAGLIO COMUNE DI PISA AREA_WEST_MARINA DI PISA		DATA	
REVISIONE	DATA	AGGIORNAMENTI	SCALA	1:500	TAVOLA
1.0	19/06/2023	-			
1.1	-	-			
1.2	-	-			

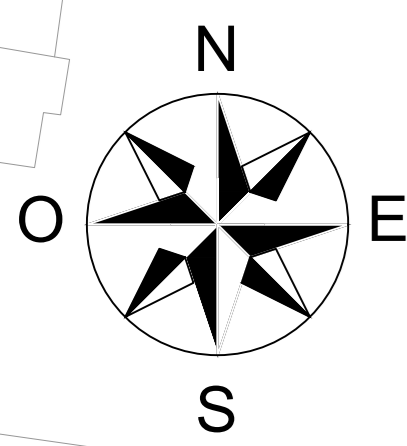

LEGENDA CIVILE

- VINCOLO IDROGEOLOGICO
REGIO DECRETO 3267/1923
- TRINCEA TRADIZIONALE
- MINITRINCEA
- MICROTRINCEA
- NO-DIG
- CANALETTA EOF
- RETE ED ESISTENTE AEREA
- RETE ALTRI ESISTENTE AEREA
- RETE ESISTENTE IP INTERRATA
- RETE ESISTENTE INTERRATA
- AREA PPP
- AREA PFS
- POZZETTO 76x40
- POZZETTO 125x80
- POZZETTO 90x70
- POZZETTO 40x15
- POZZETTO 45x45
- POZZETTI TERZI ESISTENTI
- COLONNINA PFS-ARMADIO
- RFI-RETE FERROVIARIE DELLO STATO
- SS-STRADA STATALE-ANAS
- SP-STRADA PROVINCIALE



**REALIZZAZIONE, POSA IN OPERA E SERVIZIO DI MANUTENZIONE
DI IMPIANTI IN FIBRA OTTICA**

Comune di PISA
Via degli Uffizi, 1
56100 Pisa (PI)
comune.pisa@postacert.toscana.it

COMMITTENTE

REGIONAL MANAGER
REGIONE TOSCANA
MARCO GASPARINI

PROGETTISTA

ISTANZA DI AUTORIZZAZIONE				
ELABORATO	PLANIMETRIA SCAVI DETTAGLIO COMUNE DI PISA AREA_WEST_MARINA DI PISA	REDAITTO	DATA	
		VERIFICATO		
		APPROVATO		
		DATA	19/06/2023	CODICE PROGETTO PISA
REVISIONE	DATA	AGGIORNAMENTI	SCALA	FINANZIATO
1.0	19/06/2023	-	1:500	PISA
1.1	-	-		FINANZIATO
1.2	-	-		FINANZIATO
			NOME FILE	TAVOLA
			PISA-PL-S-WEST-10	8

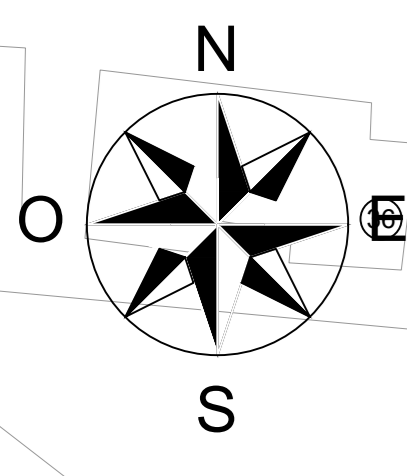

LEGENDA CIVILE

- VINCOLO IDROGEOLOGICO REGIO DECRETO 3267/1923
- TRINCEA TRADIZIONALE
- MINITRINCEA
- MICROTRINCEA
- NO-DIG
- CANALETTA EOF
- RETE ED ESISTENTE AEREA
- RETE ALTRI ESISTENTE AEREA
- RETE ESISTENTE IP INTERRATA
- RETE ESISTENTE IP INTERRATA
- AREA PPP
- AREA PFS
- POZZETTO 76x40
- POZZETTO 125x80
- POZZETTO 90x70
- POZZETTO 48x15
- POZZETTO 45x45
- POZZETTI TERZI ESISTENTI
- COLONNINA PFS-ARMADIO
- RFI-RETE FERROVIARIE DELLO STATO
- SS-STRADA STATALE-ANAS
- SP-STRADA PROVINCIALE



**REALIZZAZIONE, POSA IN OPERA E SERVIZIO DI MANUTENZIONE
DI IMPIANTI IN FIBRA OTTICA**

Comune di PISA
Via degli Uffizi, 1
56100 Pisa (PI)
comune.pisa@postacert.toscana.it

COMMITTENTE

REGIONAL MANAGER
REGIONE TOSCANA
MARCO GASPARINI

PROGETTISTA

ISTANZA DI AUTORIZZAZIONE

ELABORATO PLANIMETRIA SCAVI DETTAGLIO COMUNE DI PISA AREA_WEST_MARINA DI PISA		REDATTO VERIFICATO APPROVATO	DATA 19/06/2023	CODICE PROGETTO PISA FINANZIATO
REVISIONE	DATA	AGGIORNAMENTI	SCALA	TAVOLA
1.0	19/06/2023	-	1:500	9
1.1	-	-	NOME FILE	-
1.2	-	-	PISA-PL-S-WEST-10	-

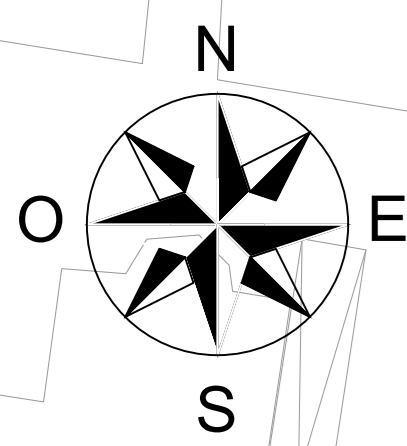

LEGENDA CIVILE

- VINCOLO IDROGEOLOGICO
REGIO DECRETO 3267/1923
- TRINCEA TRADIZIONALE
- MINITRINCEA
- MICROTRINCEA
- NO-DIG
- CANALETTA EOF
- RETE ED ESISTENTE AEREA
- RETE ALTRI ESISTENTE AEREA
- RETE ESISTENTE IP INTERRATA
- RETE ESISTENTE INTERRATA
- AREA PPP
- AREA PFS
- POZZETTO 76x40
- POZZETTO 125x80
- POZZETTO 90x70
- POZZETTO 48x15
- POZZETTO 45x45
- POZZETTI TERZI ESISTENTI
- COLONNINA PFS-ARMADIO
- RFI-RETE FERROVIARIE DELLO STATO
- SS-STRADA STATALE-ANAS
- SP-STRADA PROVINCIALE

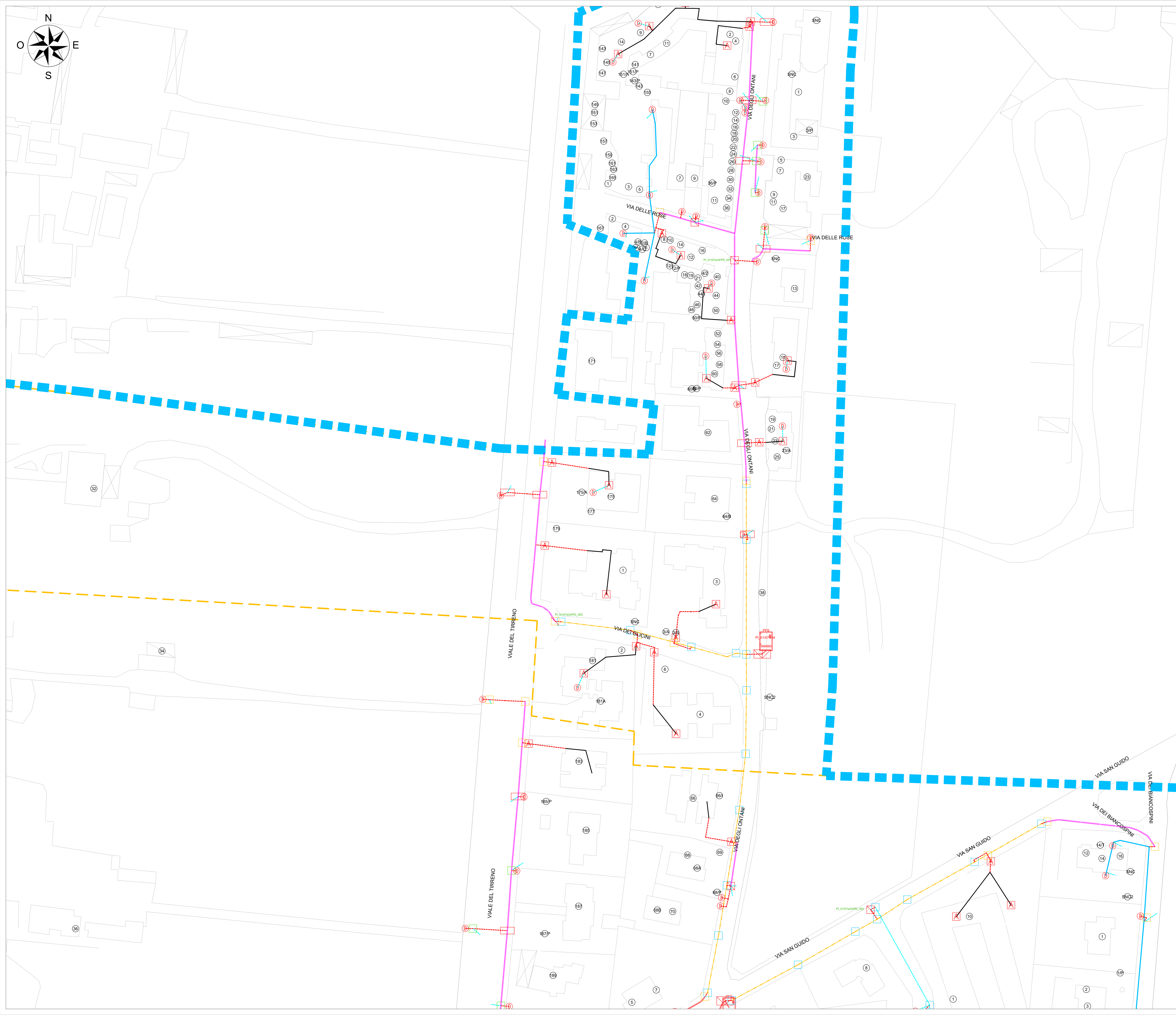

**REALIZZAZIONE, POSA IN OPERA E SERVIZIO DI MANUTENZIONE
DI IMPIANTI IN FIBRA OTTICA**

Comune di PISA
Via degli Uffici, 1
56100 Pisa (PI)
comune.pisa@postacert.toscana.it

COMMITTENTE

REGIONAL MANAGER
REGIONE TOSCANA
MARCO GASPARINI

PROGETTISTA

ISTANZA DI AUTORIZZAZIONE

ELABORATO PLANIMETRIA SCAVI DETTAGLIO COMUNE DI PISA AREA_WEST_MARINA DI PISA	REDATTO VERIFICATO APPROVATO	DATA 19/06/2023	CODICE PROGETTO PISA FINANZIATO
---	------------------------------------	--------------------	---------------------------------------

REVISIONE	DATA	AGGIORNAMENTI	SCALA	TAVOLA
1.0	19/06/2023	-	1:500	10
1.1	-	-	NOME FILE PISA-PL-S-WEST-10	
1.2	-	-		

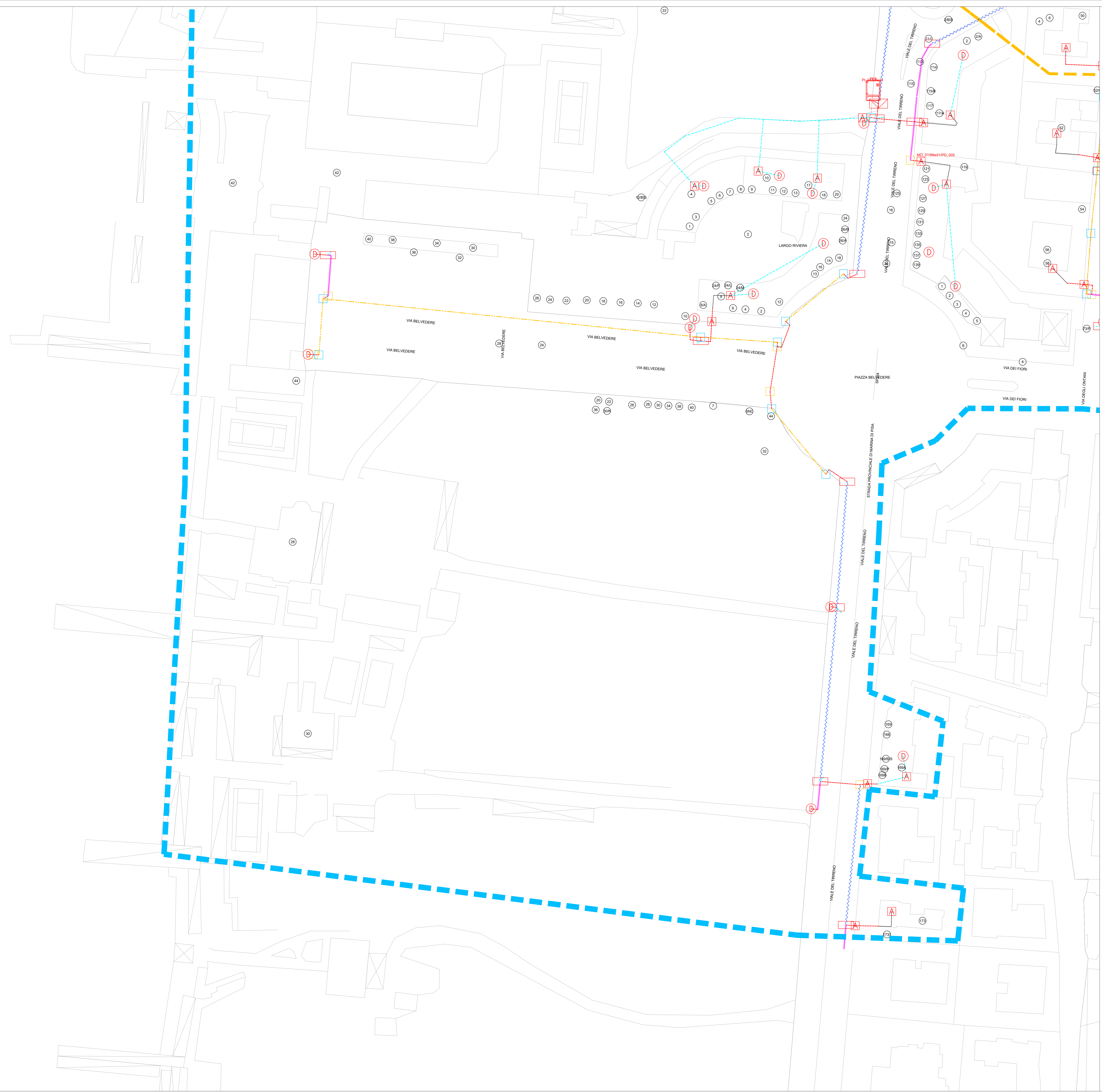
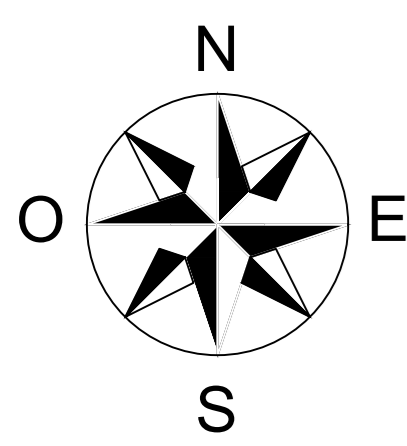

LEGENDA CIVILE

	VINCOLO IDROGEOLOGICO REGIO DECRETO 3267/1923		POZZETTO 76x40
	TRINCEA TRADIZIONALE		POZZETTO 125x80
	MINITRINCEA		POZZETTO 90x70
	MICROTRINCEA		POZZETTO 40x15
	NO-DIG		POZZETTO 45x45
	CANALETTA EOF		POZZETTI TERZI ESISTENTI
	RETE ED ESISTENTE AEREA		COLONNINA PFS-ARMADIO
	RETE ALTRI ESISTENTE AEREA		
	RETE ESISTENTE IP INTERRATA		
	RETE ESISTENTE INTERRATA		
	AREA PPP		
	AREA PFS		
	RFI-RETE FERROVIARIE DELLO STATO		
	SS-STRADA STATALE-ANAS		
	SP-STRADA PROVINCIALE		

**REALIZZAZIONE, POSA IN OPERA E SERVIZIO DI MANUTENZIONE
DI IMPIANTI IN FIBRA OTTICA**

Comune di PISA
Via degli Uffizi, 1
56100 Pisa (PI)
comune.pisa@postacert.toscana.it

COMMITTENTE

REGIONAL MANAGER
REGIONE TOSCANA
MARCO GASPARIANI

PROGETTISTA

ISTANZA DI AUTORIZZAZIONE

ELABORATO		DATA	
PLANIMETRIA SCAVI DETTAGLIO COMUNE DI PISA AREA_WEST_MARINA DI PISA		REDAITTO	
		VERIFICATO	
		APPROVATO	
REVISIONE	DATA	AGGIORNAMENTI	SCALA
1.0	19/06/2023	-	1:500
1.1	-	-	NOME FILE
1.2	-	-	PISA-PL-S-WEST-10

REGIONE TOSCANA
PISA
FINANZIATO

TAVOLA

11

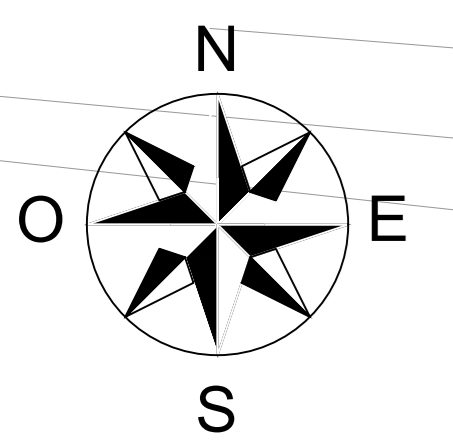

LEGENDA CIVILE

- VINCOLO IDROGEOLOGICO REGIO DECRETO 3267/1923
- TRINCEA TRADIZIONALE
- MINITRINCEA
- MICROTRINCEA
- NO-DIG
- CANALETTA EOF
- RETE ED ESISTENTE AEREA
- RETE ALTRI ESISTENTE AEREA
- RETE ESISTENTE IP INTERRATA
- RETE ESISTENTE INTERRATA
- AREA PPP
- AREA PFS
- POZZETTO 76x40
- POZZETTO 125x80
- POZZETTO 90x70
- POZZETTO 48x15
- POZZETTO 45x45
- POZZETTI TERZI ESISTENTI
- COLONNINA PFS-ARMADIO
- RFI-RETE FERROVIARIE DELLO STATO
- SS-STRADA STATALE-ANAS
- SP-STRADA PROVINCIALE

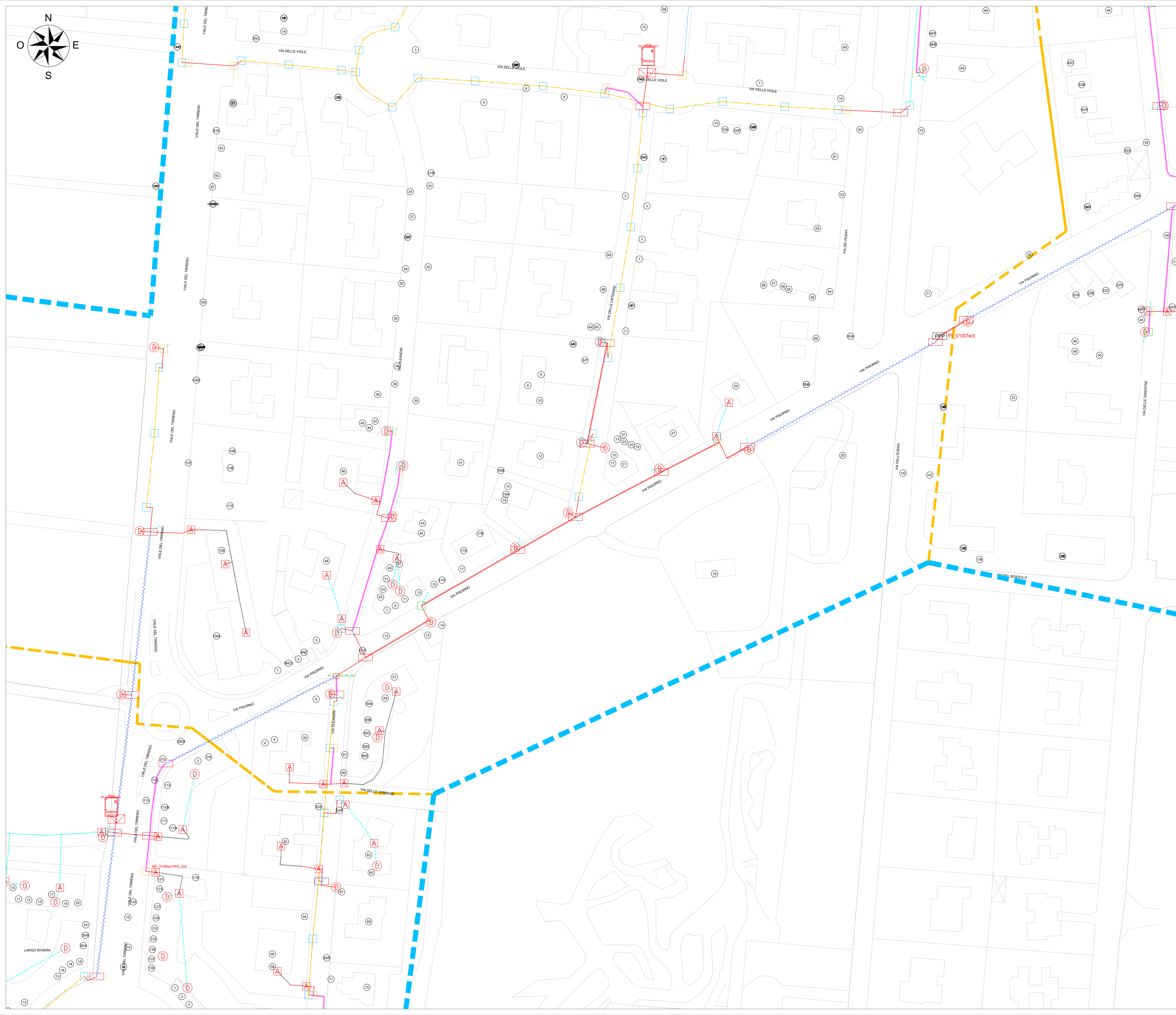

REALIZZAZIONE, POSA IN OPERA E SERVIZIO DI MANUTENZIONE
DI IMPIANTI IN FIBRA OTTICA

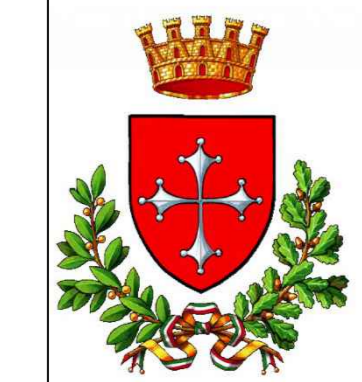

Comune di PISA
Via degli Uffici, 1
56100 Pisa (PI)
comune.pisa@postacert.toscana.it

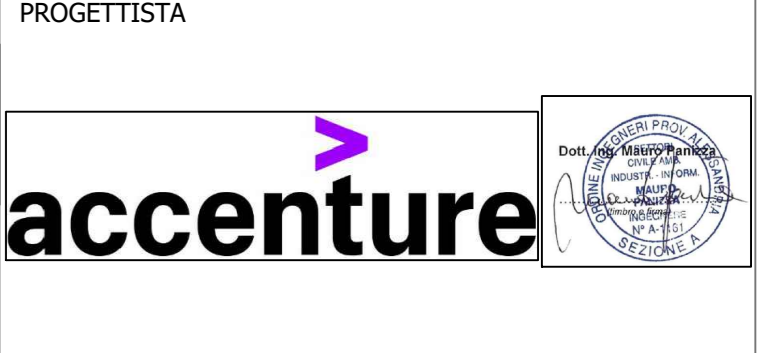

ISTANZA DI AUTORIZZAZIONE

ELABORATO PLANIMETRIA SCAVI DETTAGLIO COMUNE DI PISA AREA_WEST_MARINA DI PISA			DATA DATA DATA DATA		
REDATTO VERIFICATO APPROVATO			CODICE PROGETTO PISA FINANZIATO		
REVISIONE	DATA	AGGIORNAMENTI	SCALA	TAVOLA	
1.0	19/06/2023	-	1:500	12	
1.1	-	-	NOME FILE	PISA-PL-S-WEST-10	
1.2	-	-			

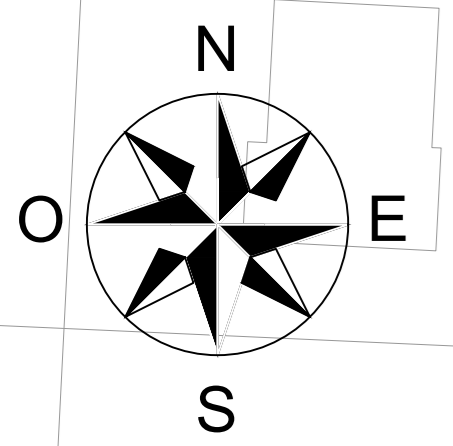

LEGENDA CIVILE

- VINCOLO IDROGEOLOGICO REGIO DECRETO 3267/1923
- TRINCEA TRADIZIONALE
- MINITRINCEA
- MICROTRINCEA
- NO-DIG
- CANALETTA EOF
- RETE ED ESISTENTE AEREA
- RETE ALTRI ESISTENTE AEREA
- RETE ESISTENTE IP INTERRATA
- RETE ESISTENTE INTERRATA
- AREA PPP
- AREA PFS
- POZZETTO 76x40
- POZZETTO 125x80
- POZZETTO 90x70
- POZZETTO 48x15
- POZZETTO 45x45
- POZZETTI TERZI ESISTENTI
- COLONNINA PFS-ARMADIO
- RFI-RETE FERROVIARIE DELLO STATO
- SS-STRADE STATALI-ANAS
- SP-STRADE PROVINCIALI



REALIZZAZIONE, POSA IN OPERA E SERVIZIO DI MANUTENZIONE
DI IMPIANTI IN FIBRA OTTICA



Comune di PISA
Via degli Uffici, 1
56100 Pisa (PI)
comune.pisa@postacert.toscana.it

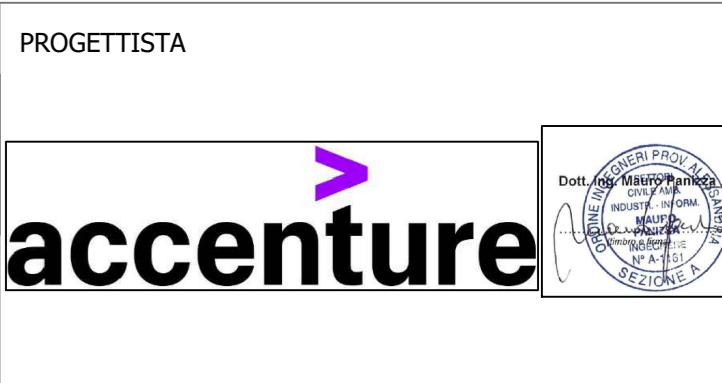

ISTANZA DI AUTORIZZAZIONE

COMMITTENTE open fiber REGIONAL MANAGER REGIONE TOSCANA MARCO GASPARINI		PROGETTISTA accenture 	
ELABORATO PLANIMETRIA SCAVI DETTAGLIO COMUNE DI PISA AREA WEST_MARINA DI PISA		DATA REDATTO VERIFICATO APPROVATO DATA 19/06/2023 CODICE PROGETTO PISA FINANZIATO	
REVISIONE 1.0 1.1 1.2	DATA 19/06/2023 - -	AGGIORNAMENTI - - -	SCALA 1:500 NOME FILE PISA-PL-S-WEST-10
			15

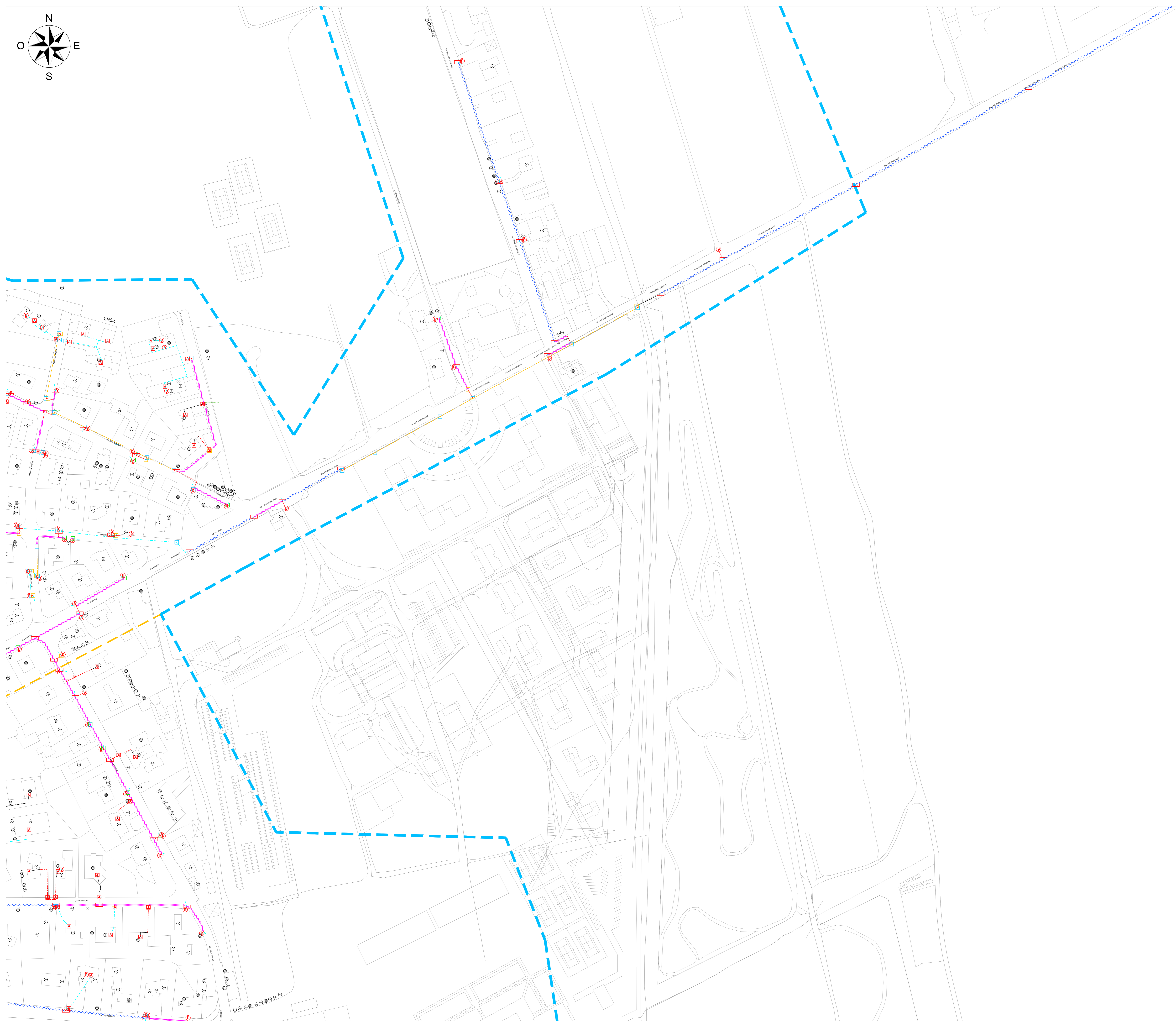
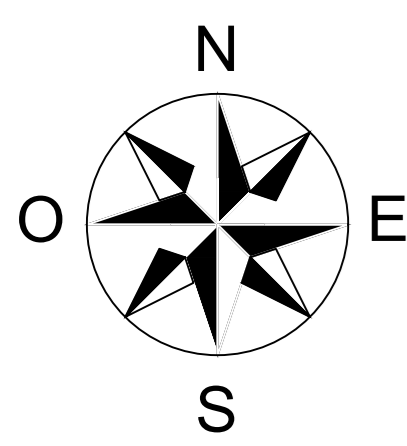

LEGENDA CIVILE

- VINCOLO IDROGEOLOGICO
REGIO DECRETO 3267/1923
- TRINCEA TRADIZIONALE
- MINITRINCEA
- MICROTRINCEA
- NO-DIG
- CANALETTA EOF
- RETE ED ESISTENTE AEREA
- RETE ALTRI ESISTENTE AEREA
- RETE ESISTENTE IP INTERRATA
- RETE ESISTENTE INTERRATA
- AREA PPP
- AREA PFS
- POZZETTO 76x40
- POZZETTO 125x80
- POZZETTO 90x70
- POZZETTO 40x15
- POZZETTO 45x45
- POZZETTI TERZI ESISTENTI
- COLONNINA PFS-ARMADIO
- RFI-RETE FERROVIARIE DELLO STATO
- SS-STRADA STATALE-ANAS
- SP-STRADA PROVINCIALE

REALIZZAZIONE, POSA IN OPERA E SERVIZIO DI MANUTENZIONE
DI IMPIANTI IN FIBRA OTTICA

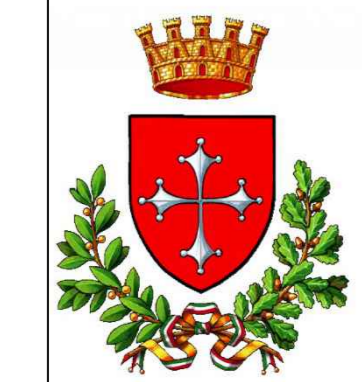

Comune di PISA
Via degli Uffizi, 1
56100 Pisa (PI)
comune.pisa@postacert.toscana.it

COMMITTENTE: **open fiber**
REGIONAL MANAGER
REGIONE TOSCANA
MARCO GASPARINI

PROGETTISTA: **accenture**

ISTANZA DI AUTORIZZAZIONE

ELABORATO: PLANIMETRIA SCAVI DETTAGLIO COMUNE DI PISA AREA_WEST_MARINA DI PISA			REDATTO: _____ VERIFICATO: _____ APPROVATO: _____	DATA: _____ DATA: 19/06/2023 CODICE PROGETTO: PISA FINANZIATO
REVISIONE: 1.0 DATA: 19/06/2023 AGGIORNAMENTI: -	DATA: - AGGIORNAMENTI: -	DATA: - AGGIORNAMENTI: -	SCALA: 1:1000 NOME FILE: PISA-PL-S-WEST-10	CODICE PROGETTO: PISA FINANZIATO TAVOLA: 16

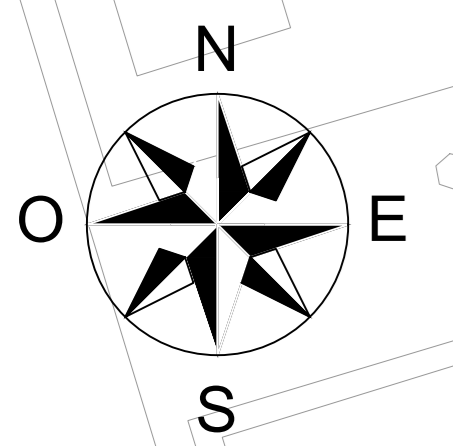

LEGENDA CIVILE

- VINCOLO IDROGEOLOGICO
REGIO DECRETO 3267/1923
- TRINCEA TRADIZIONALE
- MINITRINCEA
- MICROTRINCEA
- NO-DIG
- CANALETTA EOF
- RETE ED ESISTENTE AEREA
- RETE ALTRI ESISTENTE AEREA
- RETE ESISTENTE IP INTERRATA
- RETE ESISTENTE INTERRATA
- AREA PPP
- AREA PFS
- POZZETTO 76x40
- POZZETTO 125x80
- POZZETTO 90x70
- POZZETTO 48x15
- POZZETTO 45x45
- POZZETTI TERZI ESISTENTI
- COLONNINA PFS-ARMADIO
- RFI-RETE FERROVIARIE DELLO STATO
- SS-STRADA STATALE-ANAS
- SP-STRADA PROVINCIALE

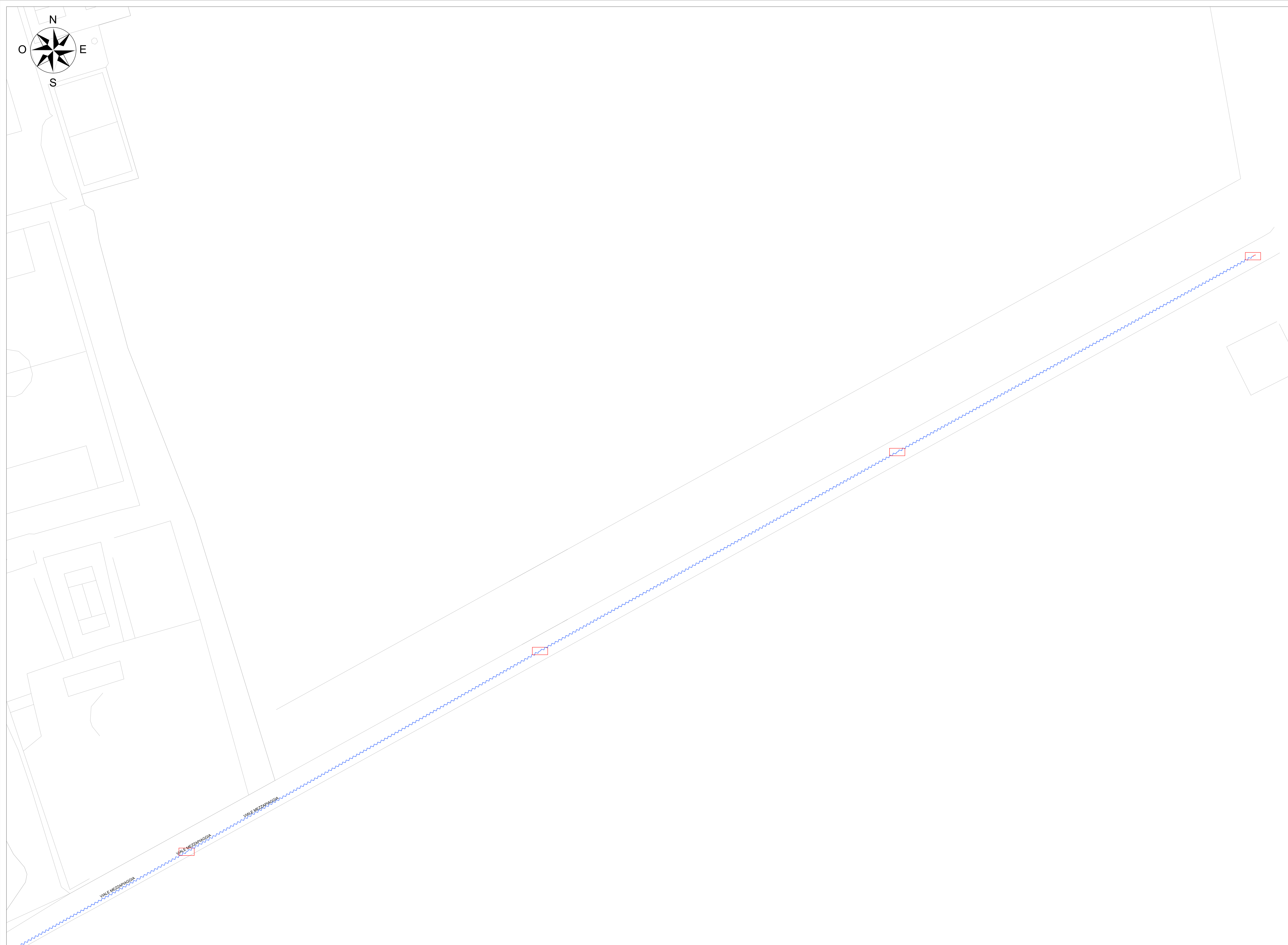

**REALIZZAZIONE, POSA IN OPERA E SERVIZIO DI MANUTENZIONE
DI IMPIANTI IN FIBRA OTTICA**

Comune di PISA
Via degli Uffizi, 1
56100 Pisa (PI)
comune.pisa@postacert.toscana.it

COMMITTENTE

REGIONAL MANAGER
REGIONE TOSCANA
MARCO GASPARIANI

PROGETTISTA

ISTANZA DI AUTORIZZAZIONE

ELABORATO		DATA	
PLANIMETRIA SCAVI DETTAGLIO COMUNE DI PISA AREA_WEST_MARINA DI PISA		REDATTO	
		VERIFICATO	
		APPROVATO	
DATA	19/06/2023	REGIONE TOSCANA	REGIONE TOSCANA
REVISIONE	DATA	AGGIORNAMENTI	SCALA
1.0	19/06/2023	-	1:500
1.1	-	-	NOME FILE
1.2	-	-	PISA-PL-S-WEST-10
			FINANZIATO
			FINANZIATO
			TAVOLA

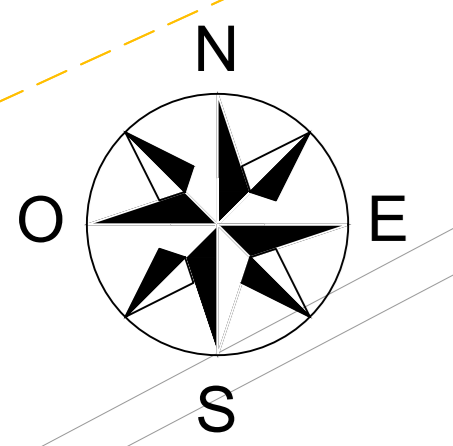

LEGENDA CIVILE

- VINCOLO IDROGEOLOGICO REGIO DECRETO 3267/1923
- TRINCEA TRADIZIONALE
- MINITRINCEA
- MICROTRINCEA
- NO-DIG
- CANALETTA EOF
- RETE ED ESISTENTE AEREA
- RETE ALTRI ESISTENTE AEREA
- RETE ESISTENTE IP INTERRATA
- RETE ESISTENTE INTERRATA
- AREA PPP
- AREA PFS
- POZZETTO 76x40
- POZZETTO 125x80
- POZZETTO 90x70
- POZZETTO 48x15
- POZZETTO 45x45
- POZZETTI TERZI ESISTENTI
- COLONNINA PFS-ARMADIO
- RFI-RETE FERROVIARIE DELLO STATO
- SS-STRADA STATALE-ANAS
- SP-STRADA PROVINCIALE

REALIZZAZIONE, POSA IN OPERA E SERVIZIO DI MANUTENZIONE
DI IMPIANTI IN FIBRA OTTICA



Comune di PISA
Via degli Uffizi, 1
56100 Pisa (PI)
comune.pisa@postacert.toscana.it

COMMITTENTE: **open fiber** REGIONAL MANAGER REGIONE TOSCANA MARCO GASPARINI

PROGETTISTA: **accenture**

ISTANZA DI AUTORIZZAZIONE

ELABORATO: PLANIMETRIA SCAVI DETTAGLIO COMUNE DI PISA AREA_WEST_MARINA DI PISA			REDAITTO	DATA	
			VERIFICATO		
			APPROVATO	DATA	19/06/2023
REVISIONE	DATA	AGGIORNAMENTI	SCALA	1:1000	CODICE PROGETTO PISA FINANZIATO
1.0	19/06/2023	-			
1.1	-	-	NOME FILE		TAVOLA
1.2	-	-	PISA-PL-S-WEST-10		



LEGENDA CIVILE

<ul style="list-style-type: none"> VINCOLO IDROGEOLOGICO REGIO DECRETO 3267/1923 TRINCEA TRADIZIONALE MINITRINCEA MICROTRINCEA NO-DIG CANALETTA EOF RETE ED ESISTENTE AEREA RETE ALTRI ESISTENTE AEREA RETE ESISTENTE IP INTERRATA RETE ESISTENTE INTERRATA AREA PPP AREA PFS 	<ul style="list-style-type: none"> POZZETTO 76x40 POZZETTO 125x80 POZZETTO 90x70 POZZETTO 48x15 POZZETTO 45x45 POZZETTI TERZI ESISTENTI COLONNINA PFS-ARMADIO RFI-RETE FERROVIARIE DELLO STATO SS-STRADA STATALE-ANAS SP-STRADA PROVINCIALE
---	---

**REALIZZAZIONE, POSA IN OPERA E SERVIZIO DI MANUTENZIONE
DI IMPIANTI IN FIBRA OTTICA**

Comune di PISA
Via degli Uffizi, 1
56100 Pisa (PI)
comune.pisa@postacert.toscana.it

COMMITTENTE

REGIONAL MANAGER
REGIONE TOSCANA
MARCO GASPARINI

PROGETTISTA

ISTANZA DI AUTORIZZAZIONE

ELABORATO PLANIMETRIA SCAVI DETTAGLIO COMUNE DI PISA AREA_WEST_MARINA DI PISA		REDATTO VERIFICATO APPROVATO	DATA 19/06/2023	CODICE PROGETTO PISA FINANZIATO
REVISIONE 1.0 1.1 1.2	DATA 19/06/2023 - -	AGGIORNAMENTI - - -	SCALA 1:1000	TAVOLA 19

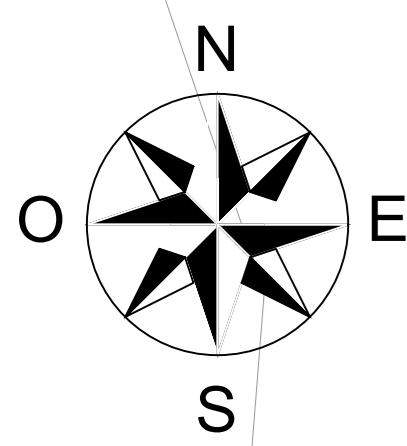

LEGENDA CIVILE

- VINCOLO IDROGEOLOGICO
REGIO DECRETO 3267/1923
- TRINCEA TRADIZIONALE
- MINITRINCEA
- MICROTRINCEA
- NO-DIG
- CANALETTA EOF
- RETE ED ESISTENTE AEREA
- RETE ALTRI ESISTENTE AEREA
- RETE ESISTENTE IP INTERRATA
- RETE ESISTENTE INTERRATA
- AREA PPP
- AREA PFS
- POZZETTO 76x40
- POZZETTO 125x80
- POZZETTO 90x70
- POZZETTO 48x15
- POZZETTO 45x45
- POZZETTI TERZI ESISTENTI
- COLONNINA PFS-ARMADIO
- RFI-RETE FERROVIARIE DELLO STATO
- SS-STRADA STATALE-ANAS
- SP-STRADA PROVINCIALE

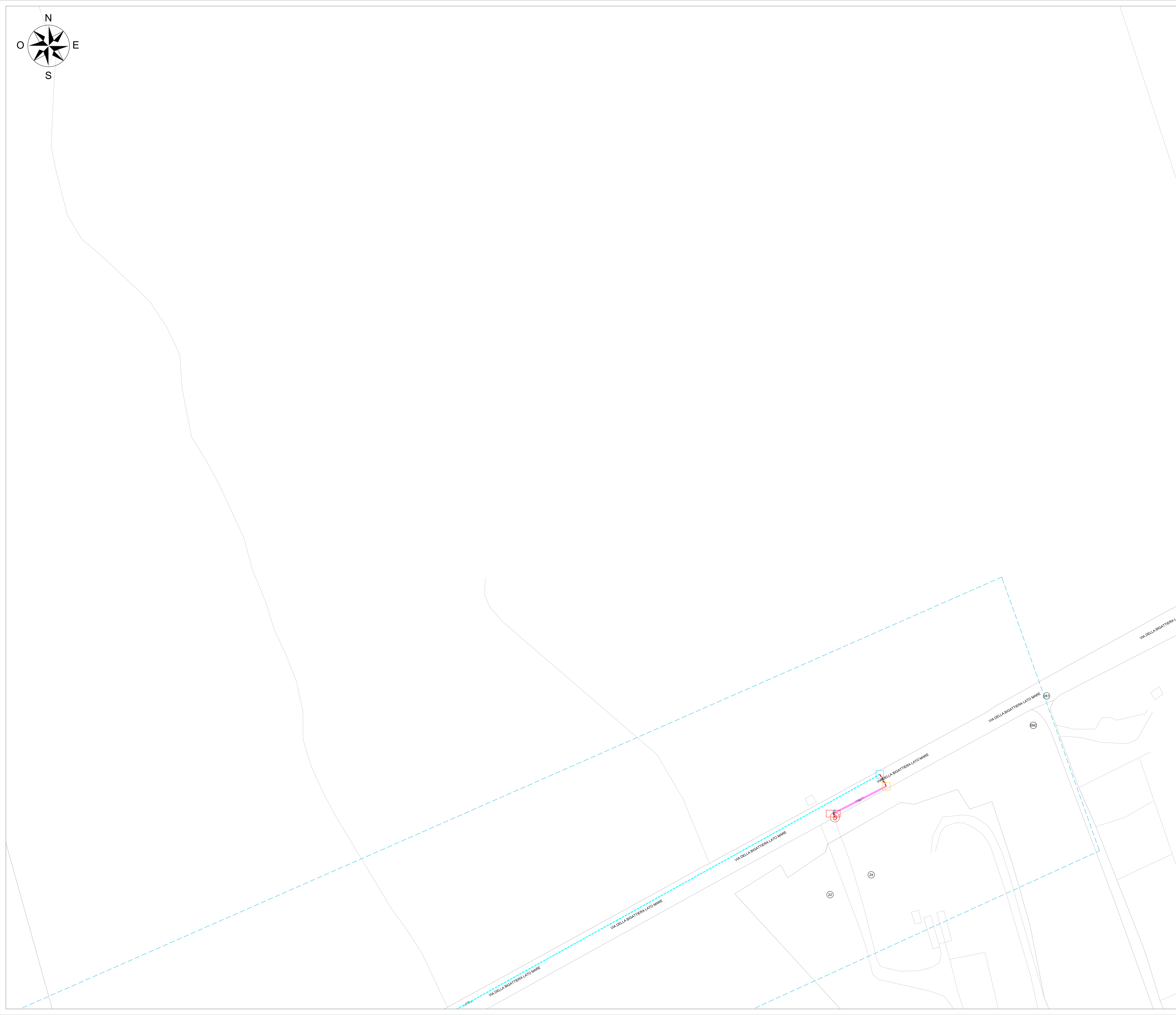

**REALIZZAZIONE, POSA IN OPERA E SERVIZIO DI MANUTENZIONE
DI IMPIANTI IN FIBRA OTTICA**



Comune di PISA
Via degli Uffizi, 1
56100 Pisa (PI)
comune.pisa@postacert.toscana.it

COMMITTENTE



REGIONAL MANAGER
REGIONE TOSCANA
MARCO GASPARINI

PROGETTISTA



ISTANZA DI AUTORIZZAZIONE

ELABORATO		DATA	
PLANIMETRIA SCAVI DETTAGLIO COMUNE DI PISA AREA_WEST_MARINA DI PISA		REDDATTO	DATA
VERIFICATO		VERIFICATO	DATA
APPROVATO		APPROVATO	DATA
1.0		19/06/2023	19/06/2023
1.1		-	-
1.2		-	-
AGGIORNAMENTI		SCALA	CODICE PROGETTO
-		1:500	PISA FINANZIATO
-		NOME FILE	TAVOLA
-		PISA-PL-S-WEST-10	20

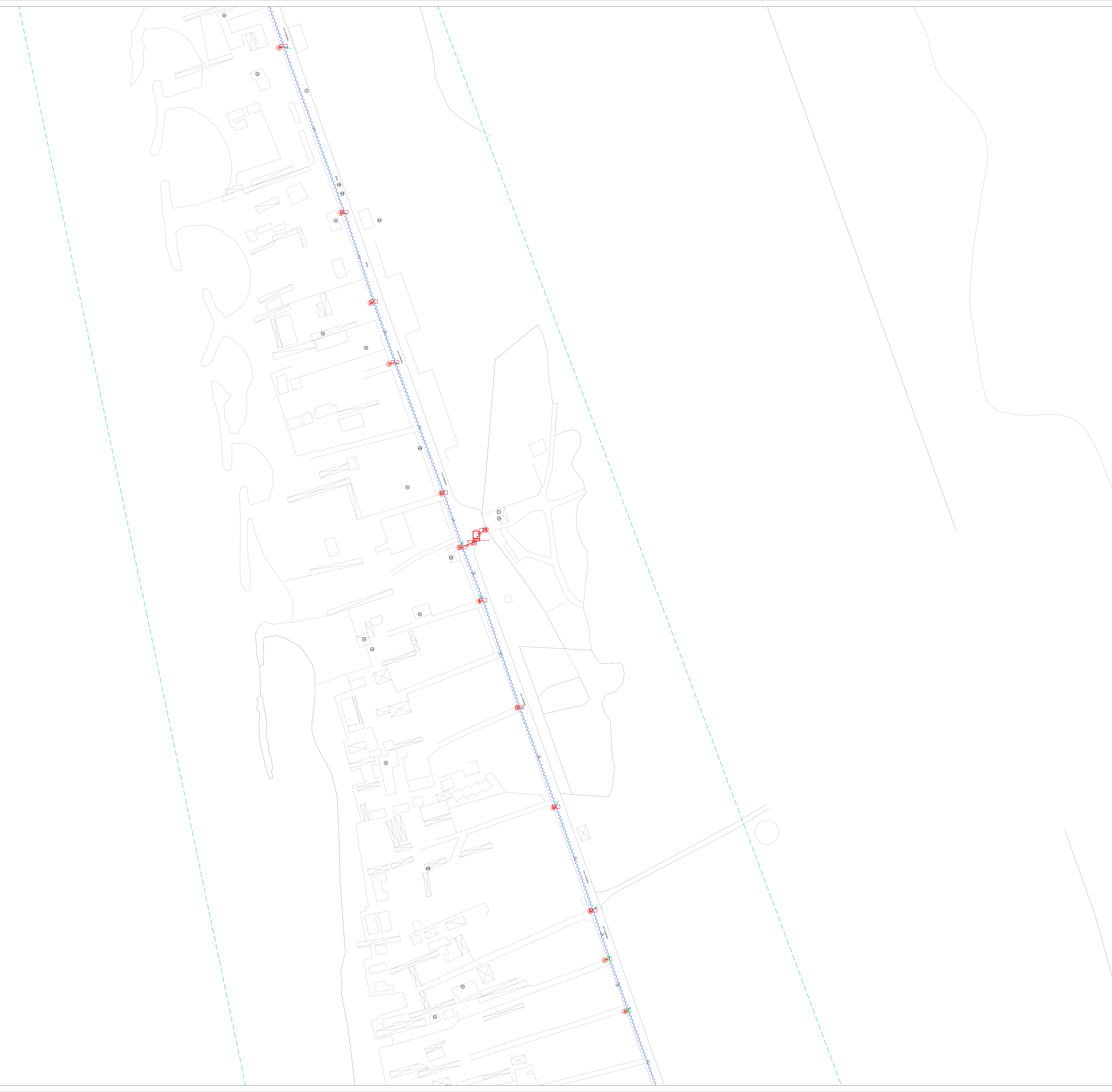
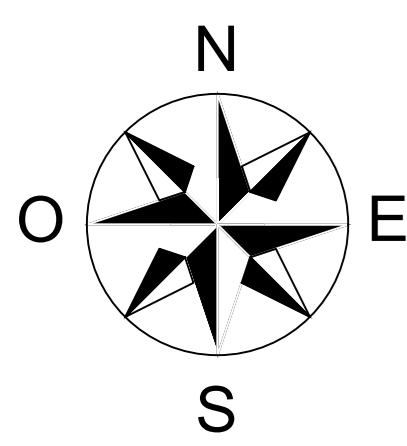

LEGENDA CIVILE

	VINCOLO IDROGEOLOGICO REGIO DECRETO 3267/1923		POZZETTO 76x40
	TRINCEA TRADIZIONALE		POZZETTO 125x80
	MINITRINCEA		POZZETTO 90x70
	MICROTRINCEA		POZZETTO 40x15
	NO-DIG		POZZETTO 45x45
	CANALETTA EOF		POZZETTI TERZI ESISTENTI
	RETE ED ESISTENTE AEREA		COLONNINA PFS-ARMADIO
	RETE ALTRI ESISTENTE AEREA		
	RETE ESISTENTE IP INTERRATA		
	RETE ESISTENTE INTERRATA		
	AREA PPP		
	AREA PFS		
			RFI-RETE FERROVIARIE DELLO STATO
			SS-STRADA STATALE-ANAS
			SP-STRADA PROVINCIALE

**REALIZZAZIONE, POSA IN OPERA E SERVIZIO DI MANUTENZIONE
DI IMPIANTI IN FIBRA OTTICA**

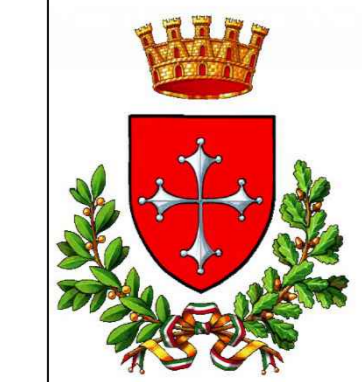

Comune di PISA
Via degli Uffizi, 1
56100 Pisa (PI)
comune.pisa@postacert.toscana.it

COMMITTENTE	PROGETTISTA
REGIONAL MANAGER REGIONE TOSCANA MARCO GASPARIANI	

ISTANZA DI AUTORIZZAZIONE

ELABORATO		PLANIMETRIA SCAVI DETTAGLIO COMUNE DI PISA AREA_WEST_MARINA DI PISA		DATA	
REDAITTO		VERIFICATO		DATA	19/06/2023
APPROVATO		SCALA	1:1000	CODICE PROGETTO	PISA FINANZIATO
REVISIONE	DATA	AGGIORNAMENTI		NOME FILE	PISA-PL-S-WEST-10
1.0	19/06/2023	-			
1.1	-	-			
1.2	-	-			

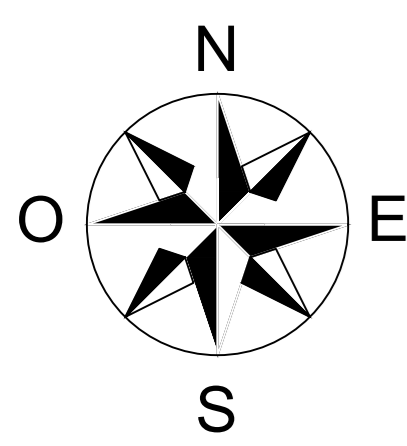

LEGENDA CIVILE

- VINCOLO IDROGEOLOGICO
REGIO DECRETO 3267/1923
- TRINCEA TRADIZIONALE
- MINITRINCEA
- MICROTRINCEA
- NO-DIG
- CANALETTA EOF
- RETE ED ESISTENTE AEREA
- RETE ALTRI ESISTENTE AEREA
- RETE ESISTENTE IP INTERRATA
- RETE ESISTENTE INTERRATA
- AREA PPP
- AREA PFS
- POZZETTO 76x40
- POZZETTO 125x80
- POZZETTO 90x70
- POZZETTO 40x15
- POZZETTO 45x45
- POZZETTI TERZI ESISTENTI
- COLONNINA PFS-ARMADIO
- RFI-RETE FERROVIARIE DELLO STATO
- SS-STRADA STATALE-ANAS
- SP-STRADA PROVINCIALE

REALIZZAZIONE, POSA IN OPERA E SERVIZIO DI MANUTENZIONE
DI IMPIANTI IN FIBRA OTTICA

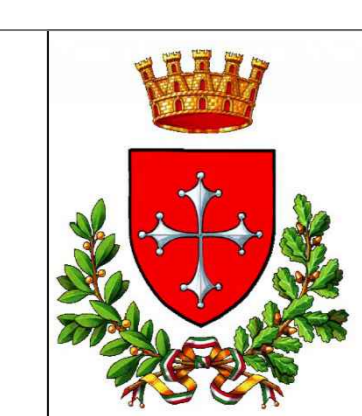

Comune di PISA
Via degli Uffizi, 1
56100 Pisa (PI)
comune.pisa@postacert.toscana.it

<p>COMMITTENTE</p> <p>REGIONAL MANAGER REGIONE TOSCANA MARCO GASPARINI</p>	<p>PROGETTISTA</p>
--	--------------------

ISTANZA DI AUTORIZZAZIONE

<p>ELABORATO</p> <p>PLANIMETRIA SCAVI DETTAGLIO COMUNE DI PISA AREA_WEST_MARINA DI PISA</p>		<p>DATA</p> <p>19/06/2023</p>	<p>CODICE PROGETTO</p> <p>FISA</p>
REVISIONE	DATA	AGGIORNAMENTI	SCALA
1.0	19/06/2023	-	1:1000
1.1	-	-	NOME FILE
1.2	-	-	PISA-PL-S-WEST-10
			<p>TAVOLA</p> <p>22</p>

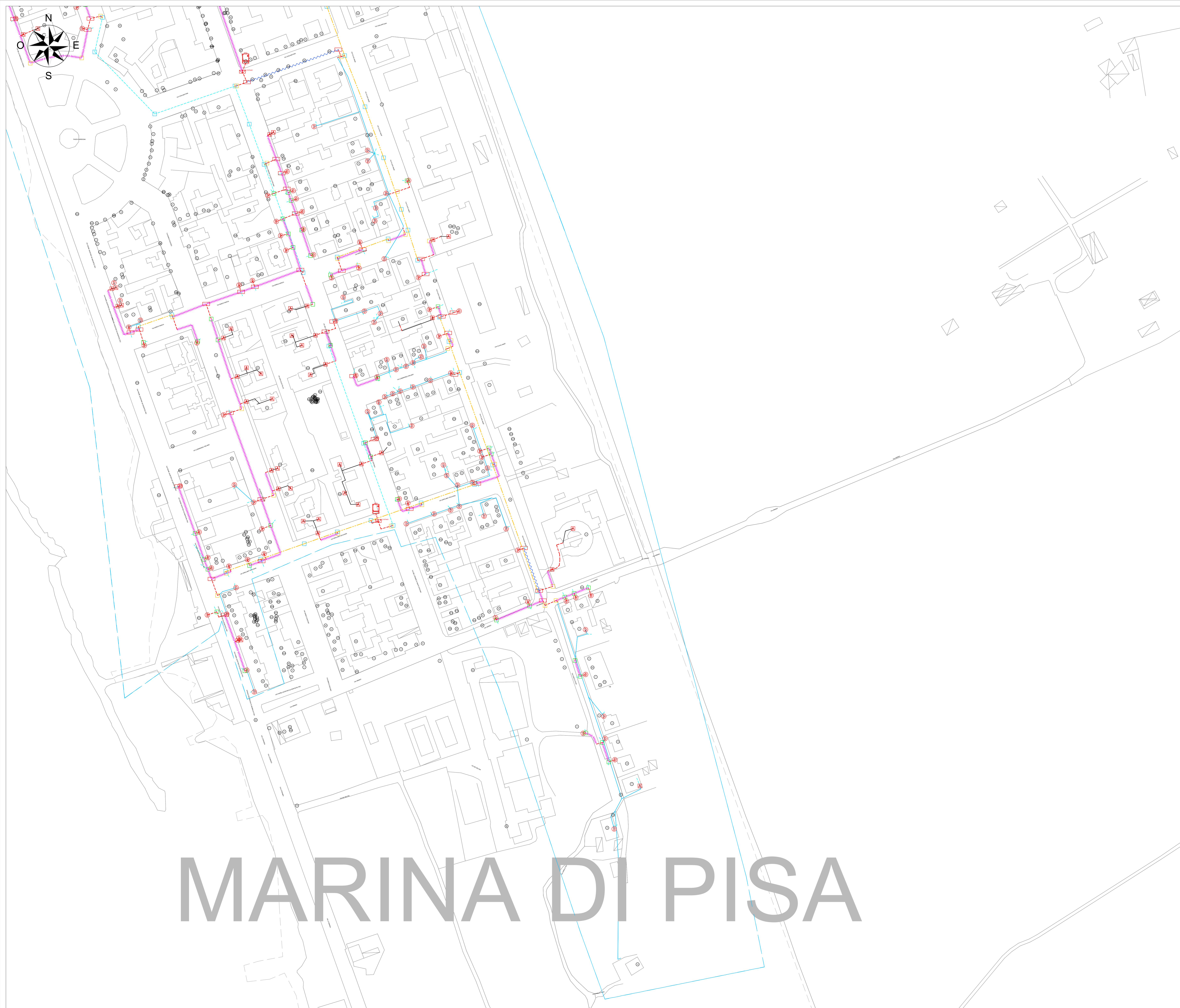

MARINA DI PISA

LEGENDA CIVILE

- VINCOLO IDROGEOLOGICO
REGIO DECRETO 3267/1923
- TRINCEA TRADIZIONALE
- MINITRINCEA
- MICROTRINCEA
- NO-DIG
- CANALETTA EOF
- RETE ED ESISTENTE AEREA
- RETE ALTRI ESISTENTE AEREA
- RETE ESISTENTE IP INTERRATA
- RETE ESISTENTE INTERRATA
- AREA PPP
- AREA PFS
- POZZETTO 76x40
- POZZETTO 125x80
- POZZETTO 90x70
- POZZETTO 40x15
- POZZETTO 45x45
- POZZETTI TERZI ESISTENTI
- COLONNINA PFS-ARMADIO
- RFI-RETE FERROVIARIE DELLO STATO
- SS-STRADA STATALE-ANAS
- SP-STRADA PROVINCIALE

REALIZZAZIONE, POSA IN OPERA E SERVIZIO DI MANUTENZIONE
DI IMPIANTI IN FIBRA OTTICA



Comune di PISA
Via degli Uffizi, 1
56100 Pisa (PI)
comune.pisa@postacert.toscana.it

COMMITTENTE: **open fiber** REGIONAL MANAGER REGIONE TOSCANA MARCO GASPARINI

PROGETTISTA: **accenture**

ISTANZA DI AUTORIZZAZIONE

ELABORATO		PLANIMETRIA SCAVI DETTAGLIO COMUNE DI PISA AREA_WEST_MARINA DI PISA		DATA	
REVISIONE	DATA	AGGIORNAMENTI	SCALA	1:1000	TAVOLA
1.0	19/06/2023	-			PISA FINANZIATO
1.1	-	-	NOME FILE		
1.2	-	-	PISA-PL-S-WEST-10		

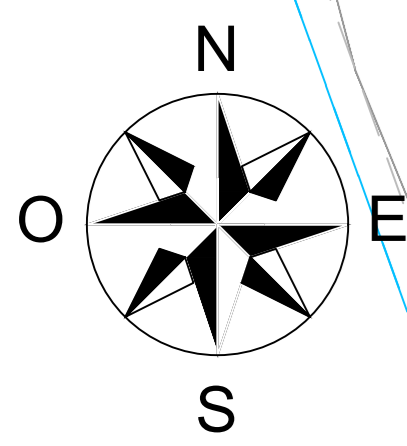

LEGENDA CIVILE

- VINCOLO IDROGEOLOGICO
REGIO DECRETO 3267/1923
- TRINCEA TRADIZIONALE
- MINITRINCEA
- MICROTRINCEA
- NO-DIG
- CANALETTA EOF
- RETE ED ESISTENTE AEREA
- RETE ALTRI ESISTENTE AEREA
- RETE ESISTENTE IP INTERRATA
- RETE ESISTENTE INTERRATA
- AREA PPP
- AREA PFS
- POZZETTO 76x40
- POZZETTO 125x80
- POZZETTO 90x70
- POZZETTO 40x15
- POZZETTO 45x45
- POZZETTI TERZI ESISTENTI
- COLONNINA PFS-ARMADIO
- RFI-RETE FERROVIARIE DELLO STATO
- SS-STRADA STATALE-ANAS
- SP-STRADA PROVINCIALE

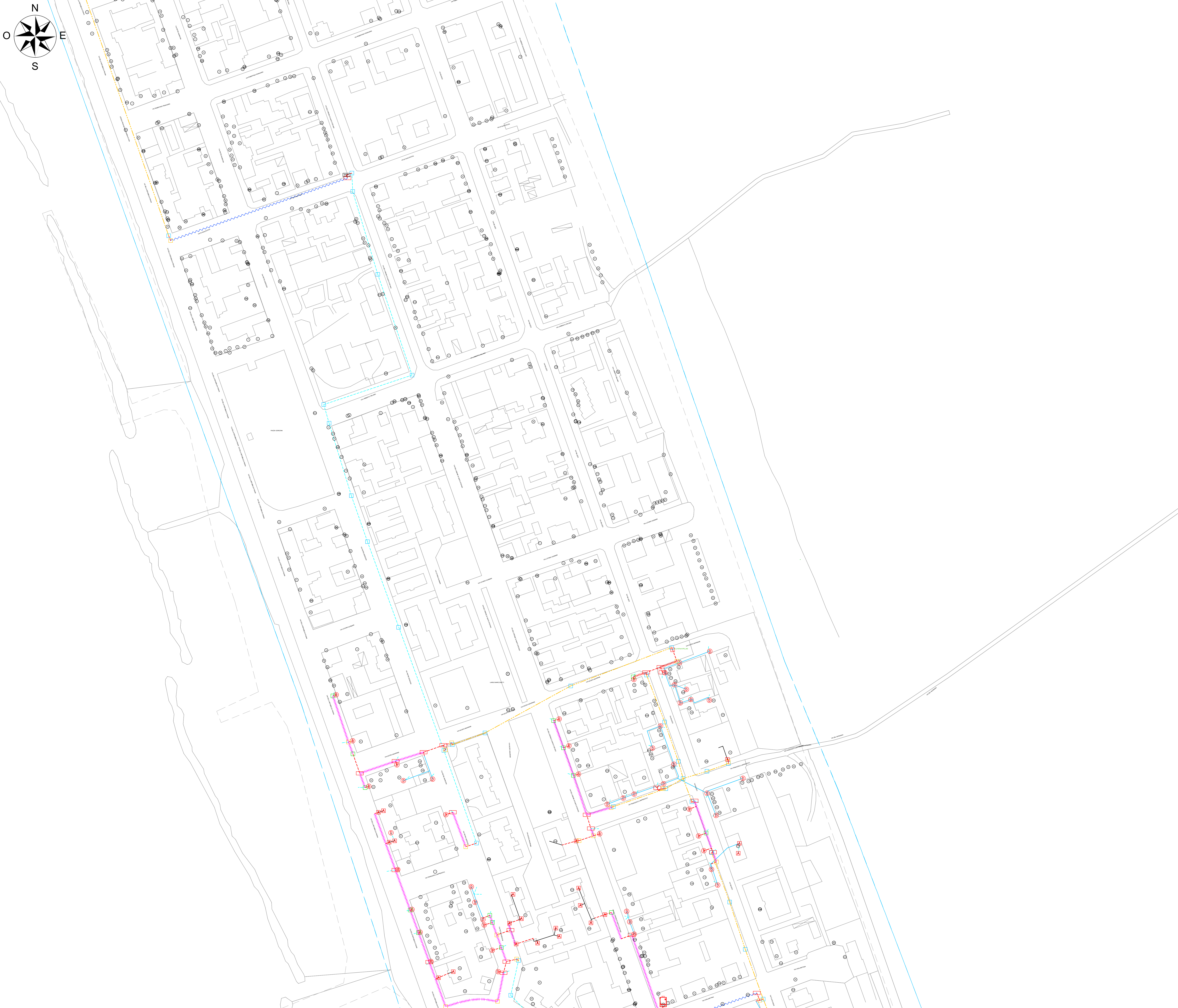

**REALIZZAZIONE, POSA IN OPERA E SERVIZIO DI MANUTENZIONE
DI IMPIANTI IN FIBRA OTTICA**



Comune di PISA
Via degli Uffizi, 1
56100 Pisa (PI)
comune.pisa@postacert.toscana.it

COMMITTENTE

open fiber

REGIONAL MANAGER
REGIONE TOSCANA
MARCO GASPARINI

PROGETTISTA

accenture

ISTANZA DI AUTORIZZAZIONE

ELABORATO PLANIMETRIA SCAVI DETTAGLIO COMUNE DI PISA AREA_WEST_MARINA DI PISA		REDATTO VERIFICATO APPROVATO	DATA 19/06/2023	CODICE PROGETTO PISA FINANZIATO
REVISIONE	DATA	AGGIORNAMENTI	SCALA	TAVOLA
1.0	19/06/2023	-	1:1000	24
1.1	-	-	NOME FILE	
1.2	-	-	PISA-PL-S-WEST-10	



LEGENDA CIVILE

	VINCOLO IDROGEOLOGICO REGIO DECRETO 3267/1923		POZZETTO 76x40
	TRINCEA TRADIZIONALE		POZZETTO 125x80
	MINITRINCEA		POZZETTO 90x70
	MICROTRINCEA		POZZETTO 48x15
	NO-DIG		POZZETTO 45x45
	CANALETTA EOF		POZZETTI TERZI ESISTENTI
	RETE ED ESISTENTE AEREA		COLONNINA PFS-ARMADIO
	RETE ALTRI ESISTENTE AEREA		AREA PFP
	RETE ESISTENTE IP INTERRATA		AREA PFS
	RETE ESISTENTE INTERRATA		RFI-RETE FERROVIARIE DELLO STATO
	SS-STRADA STATALE-ANAS		SP-STRADA PROVINCIALE

**REALIZZAZIONE, POSA IN OPERA E SERVIZIO DI MANUTENZIONE
DI IMPIANTI IN FIBRA OTTICA**



Comune di PISA
Via degli Uffizi, 1
56100 Pisa (PI)
comune.pisa@postacert.toscana.it

COMMITTENTE



REGIONAL MANAGER
REGIONE TOSCANA
MARCO GASPARINI

PROGETTISTA



ISTANZA DI AUTORIZZAZIONE

ELABORATO		PLANIMETRIA SCAVI DETTAGLIO COMUNE DI PISA AREA_WEST_MARINA DI PISA		DATA	
REDAITTO		VERIFICATO		DATA	19/06/2023
APPROVATO		AGGIORNAMENTI		SCALA	1:1000
REVISIONE	DATA	AGGIORNAMENTI		NOME FILE	PISA-PL-S-WEST-10
1.0	19/06/2023	-		FINANZIATO	FISA
1.1	-	-		TAVOLA	25
1.2	-	-			

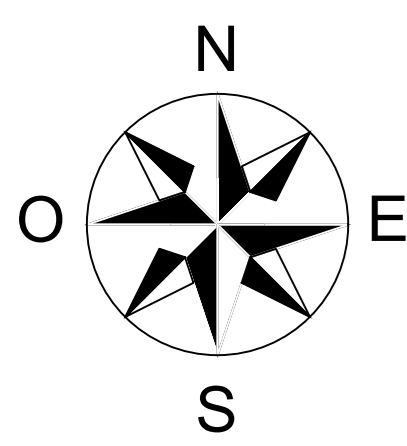

LEGENDA CIVILE

- VINCOLO IDROGEOLOGICO
REGIO DECRETO 3267/1923
- TRINCEA TRADIZIONALE
- MINITRINCEA
- MICROTRINCEA
- NO-DIG
- CANALETTA EOF
- RETE ED ESISTENTE AEREA
- RETE ALTRI ESISTENTE AEREA
- RETE ESISTENTE IP INTERRATA
- RETE ESISTENTE INTERRATA
- AREA PPP
- AREA PFS
- POZZETTO 76x40
- POZZETTO 125x80
- POZZETTO 90x70
- POZZETTO 40x15
- POZZETTO 45x45
- POZZETTI TERZI ESISTENTI
- COLONNINA PFS-ARMADIO
- RFI-RETE FERROVIARIE DELLO STATO
- SS-STRADA STATALE-ANAS
- SP-STRADA PROVINCIALE

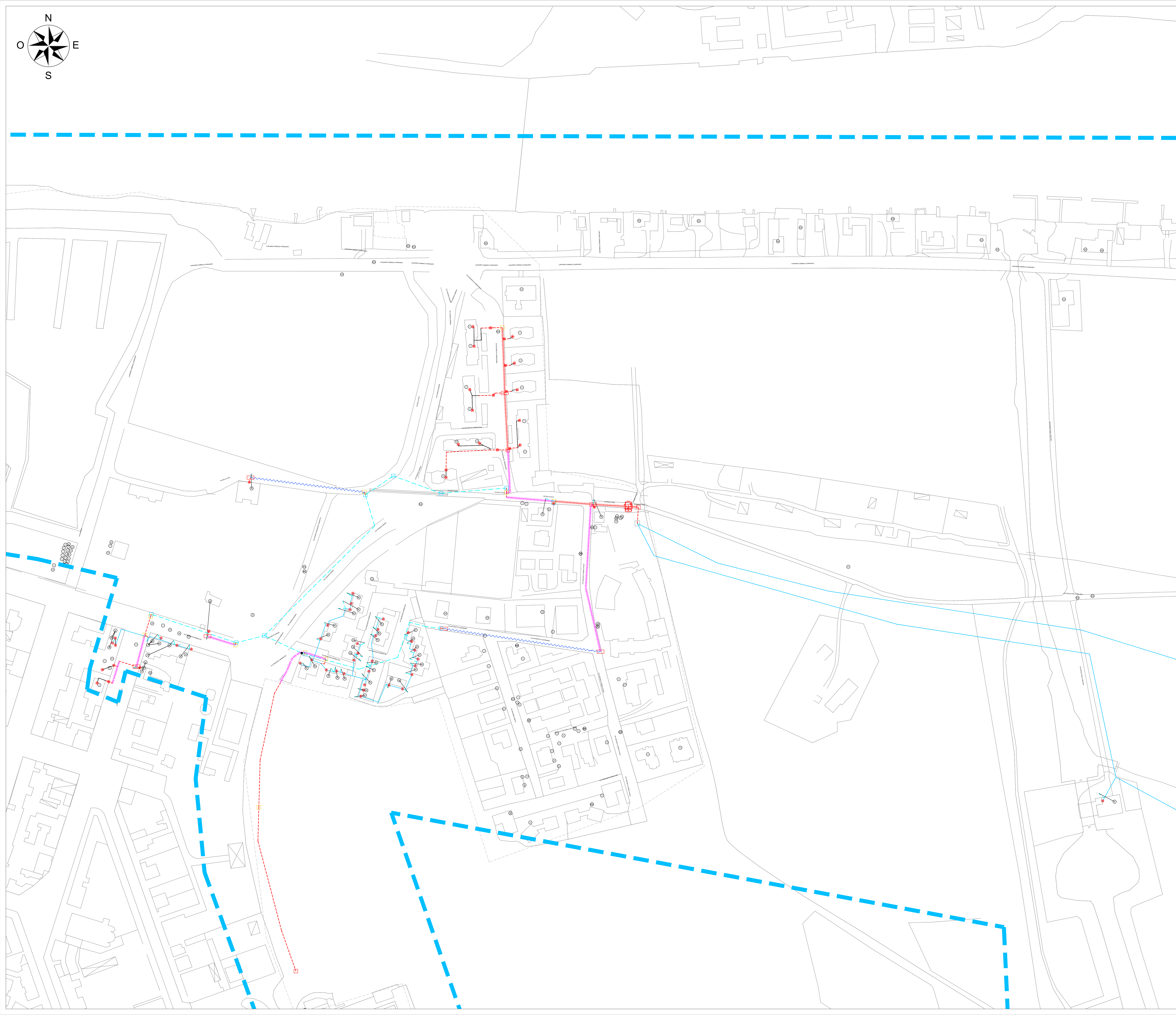

REALIZZAZIONE, POSA IN OPERA E SERVIZIO DI MANUTENZIONE
DI IMPIANTI IN FIBRA OTTICA



Comune di PISA
Via degli Uffizi, 1
56100 Pisa (PI)
comune.pisa@postacert.toscana.it

COMMITTENTE: **open fiber**
REGIONAL MANAGER
REGIONE TOSCANA
MARCO GASPARINI

PROGETTISTA: **accenture**

ISTANZA DI AUTORIZZAZIONE

ELABORATO			DATA	
PLANIMETRIA SCAVI DETTAGLIO COMUNE DI PISA AREA_WEST_MARINA DI PISA			REDAITTO	
			VERIFICATO	
			APPROVATO	
			DATA	19/06/2023
			CODICE PROGETTO	PISA
REVISIONE	DATA	AGGIORNAMENTI	SCALA	FINANZIATO
1.0	19/06/2023	-	1:1000	
1.1	-	-	NOME FILE	TAVOLA
1.2	-	-	PISA-PL-S-WEST-10	26

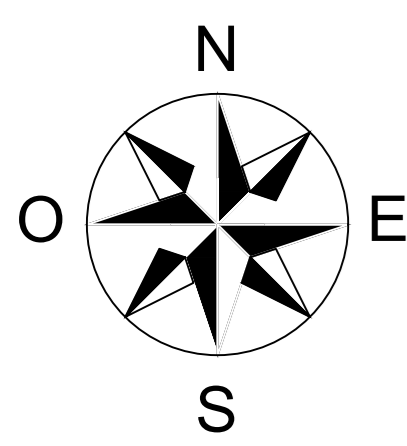

LEGENDA CIVILE

- VINCOLO IDROGEOLOGICO
REGIO DECRETO 3267/1923
- TRINCEA TRADIZIONALE
- MINITRINCEA
- MICROTRINCEA
- NO-DIG
- CANALETTA EOF
- RETE ED ESISTENTE AEREA
- RETE ALTRI ESISTENTE AEREA
- RETE ESISTENTE IP INTERRATA
- RETE ESISTENTE INTERRATA
- AREA PPP
- AREA PFS
- POZZETTO 76x40
- POZZETTO 125x80
- POZZETTO 90x70
- POZZETTO 48x15
- POZZETTO 45x45
- POZZETTI TERZI ESISTENTI
- COLONNINA PFS-ARMADIO
- RFI-RETE FERROVIARIE DELLO STATO
- SS-STRADA STATALE-ANAS
- SP-STRADA PROVINCIALE



REALIZZAZIONE, POSA IN OPERA E SERVIZIO DI MANUTENZIONE
DI IMPIANTI IN FIBRA OTTICA



Comune di PISA
Via degli Uffizi, 1
56100 Pisa (PI)
comune.pisa@postacert.toscana.it

<p>COMMITTENTE</p> <p>REGIONAL MANAGER REGIONE TOSCANA MARCO GASPARINI</p>	<p>PROGETTISTA</p>
--	--------------------

ISTANZA DI AUTORIZZAZIONE

ELABORATO PLANIMETRIA SCAVI DETTAGLIO COMUNE DI PISA AREA_WEST_MARINA DI PISA		REDATTO VERIFICATO APPROVATO	DATA 19/06/2023	CODICE PROGETTO PISA FINANZIATO
REVISIONE	DATA	AGGIORNAMENTI	SCALA	TAVOLA
1.0	19/06/2023	-	1:1000	27
1.1	-	-	NOME FILE	
1.2	-	-	PISA-PL-S-WEST-10	

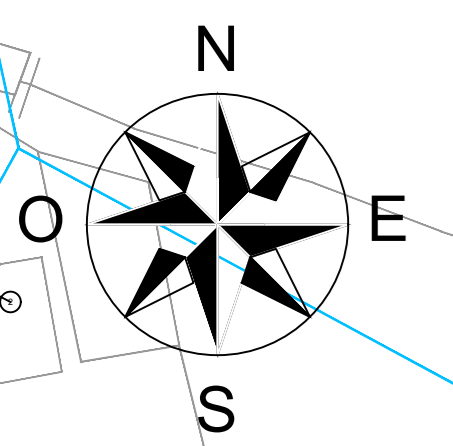

LEGENDA CIVILE

- VINCOLO IDROGEOLOGICO
REGIO DECRETO 3267/1923
- TRINCEA TRADIZIONALE
- MINITRINCEA
- MICROTRINCEA
- NO-DIG
- CANALETTA EOF
- RETE ED ESISTENTE AEREA
- RETE ALTRI ESISTENTE AEREA
- RETE ESISTENTE IP INTERRATA
- RETE ESISTENTE INTERRATA
- AREA PPP
- AREA PFS
- POZZETTO 76x40
- POZZETTO 125x80
- POZZETTO 90x70
- POZZETTO 48x15
- POZZETTO 45x45
- POZZETTI TERZI ESISTENTI
- COLONNINA PFS-ARMADIO
- RFI-RETE FERROVIARIE DELLO STATO
- SS-STRADA STATALE-ANAS
- SP-STRADA PROVINCIALE

REALIZZAZIONE, POSA IN OPERA E SERVIZIO DI MANUTENZIONE
DI IMPIANTI IN FIBRA OTTICA



Comune di PISA
Via degli Uffizi, 1
56100 Pisa (PI)
comune.pisa@postacert.toscana.it

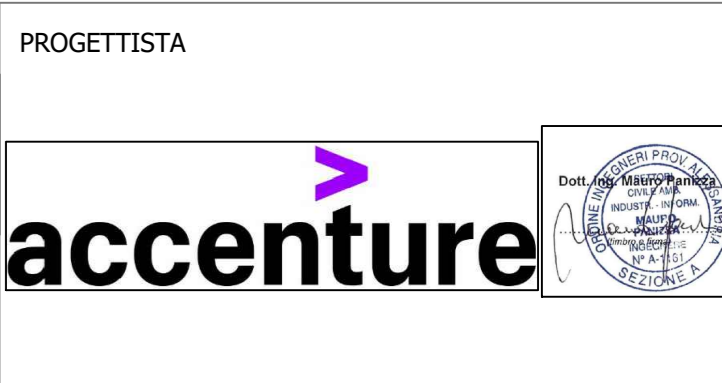

ISTANZA DI AUTORIZZAZIONE

ELABORATO PLANIMETRIA SCAVI DETTAGLIO COMUNE DI PISA AREA_WEST_MARINA DI PISA		REDATTO VERIFICATO APPROVATO	DATA 19/06/2023	CODICE PROGETTO PISA FINANZIATO
REVISIONE	DATA	AGGIORNAMENTI	SCALA	TAVOLA
1.0	19/06/2023	-	1:1000	28
1.1	-	-	NOME FILE	
1.2	-	-	PISA-PL-S-WEST-10	

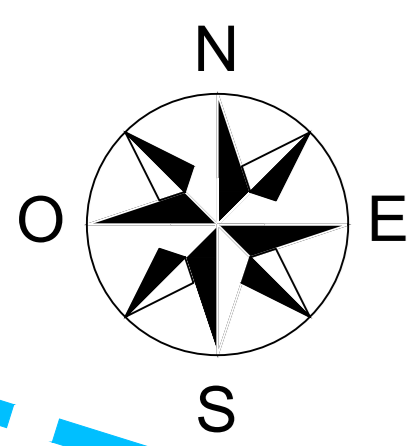

LEGENDA CIVILE

- VINCOLO IDROGEOLOGICO
REGIO DECRETO 3267/1923
- TRINCEA TRADIZIONALE
- MINITRINCEA
- MICROTRINCEA
- NO-DIG
- CANALETTA EOF
- RETE ED ESISTENTE AEREA
- RETE ALTRI ESISTENTE AEREA
- RETE ESISTENTE IP INTERRATA
- RETE ESISTENTE INTERRATA
- AREA PPP
- AREA PFS
- POZZETTO 76x40
- POZZETTO 125x80
- POZZETTO 90x70
- POZZETTO 48x15
- POZZETTO 45x45
- POZZETTI TERZI ESISTENTI
- COLONNINA PFS-ARMADIO
- RFI-RETE FERROVIARIE DELLO STATO
- SS-STRADA STATALE-ANAS
- SP-STRADA PROVINCIALE



REALIZZAZIONE, POSA IN OPERA E SERVIZIO DI MANUTENZIONE
DI IMPIANTI IN FIBRA OTTICA

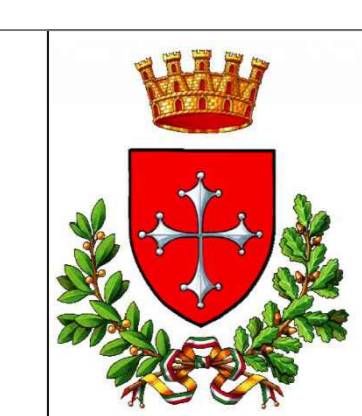

Comune di PISA
Via degli Uffizi, 1
56100 Pisa (PI)
comune.pisa@postacert.toscana.it

<p>COMMITTENTE</p> <p>REGIONAL MANAGER REGIONE TOSCANA MARCO GASPARINI</p>	<p>PROGETTISTA</p>
--	--------------------

ISTANZA DI AUTORIZZAZIONE

ELABORATO PLANIMETRIA SCAVI DETTAGLIO COMUNE DI PISA AREA_WEST_MARINA DI PISA		DATA 19/06/2023	CODICE PROGETTO FISA FINANZIATO
REVISIONE	DATA	AGGIORNAMENTI	SCALA
1.0	19/06/2023	-	1:1000
1.1	-	-	NOME FILE
1.2	-	-	PISA-PL-S-WEST-10

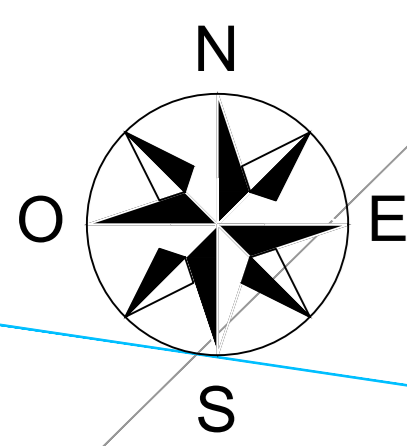

LEGENDA CIVILE

-  VINCOLO IDROGEOLOGICO
REGIO DECRETO 3267/1923
-  TRINCEA TRADIZIONALE
-  MINITRINCEA
-  MICROTRINCEA
-  NO-DIG
-  CANALETTA EOF
-  RETE ED ESISTENTE AEREA
-  RETE ALTRI ESISTENTE AEREA
-  RETE ESISTENTE IP INTERRATA
-  RETE ESISTENTE INTERRATA
-  AREA PPP
-  AREA PFS
-  POZZETTO 76x40
-  POZZETTO 125x80
-  POZZETTO 90x70
-  POZZETTO 48x15
-  POZZETTO 45x45
-  POZZETTI TERZI ESISTENTI
-  COLONNINA PFS-ARMADIO
-  RFI-RETE FERROVIARIE DELLO STATO
-  SS-STRADA STATALE-ANAS
-  SP-STRADA PROVINCIALE



REALIZZAZIONE, POSA IN OPERA E SERVIZIO DI MANUTENZIONE
DI IMPIANTI IN FIBRA OTTICA

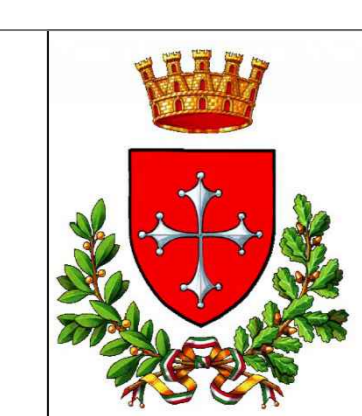

Comune di PISA
Via degli Uffizi, 1
56100 Pisa (PI)
comune.pisa@postacert.toscana.it

COMMITTENTE: **open fiber** REGIONAL MANAGER REGIONE TOSCANA MARCO GASPARINI

PROGETTISTA: **accenture**

ISTANZA DI AUTORIZZAZIONE

ELABORATO		PLANIMETRIA SCAVI DETTAGLIO COMUNE DI PISA AREA_WEST_MARINA DI PISA		DATA	
REVISIONE	DATA	AGGIORNAMENTI	SCALA	1:1000	TAVOLA
1.0	19/06/2023	-			
1.1	-	-	NOME FILE		
1.2	-	-	PISA-PL-S-WEST-10		

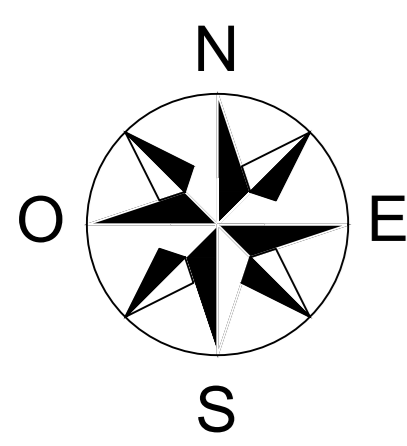

LEGENDA CIVILE

- VINCOLO IDROGEOLOGICO REGIO DECRETO 3267/1923
- TRINCEA TRADIZIONALE
- MINITRINCEA
- MICROTRINCEA
- NO-DIG
- CANALETTA EOF
- RETE ED ESISTENTE AEREA
- RETE ALTRI ESISTENTE AEREA
- RETE ESISTENTE IP INTERRATA
- RETE ESISTENTE INTERRATA
- AREA PFP
- AREA PFS
- POZZETTO 76x40
- POZZETTO 125x80
- POZZETTO 90x70
- POZZETTO 48x15
- POZZETTO 45x45
- POZZETTI TERZI ESISTENTI
- COLONNINA PFS-ARMADIO
- RFI-RETE FERROVIARIE DELLO STATO
- SS-STRADA STATALE-ANAS
- SP-STRADA PROVINCIALE

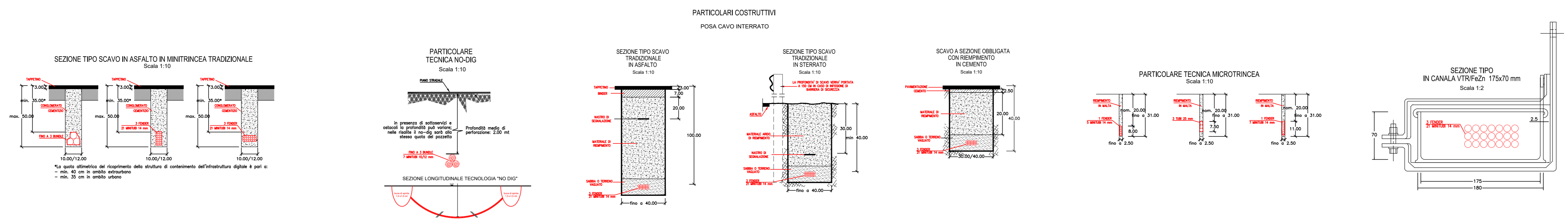

ESPLOSI ASSONOMETRICI DI POZZETTI MODULARI

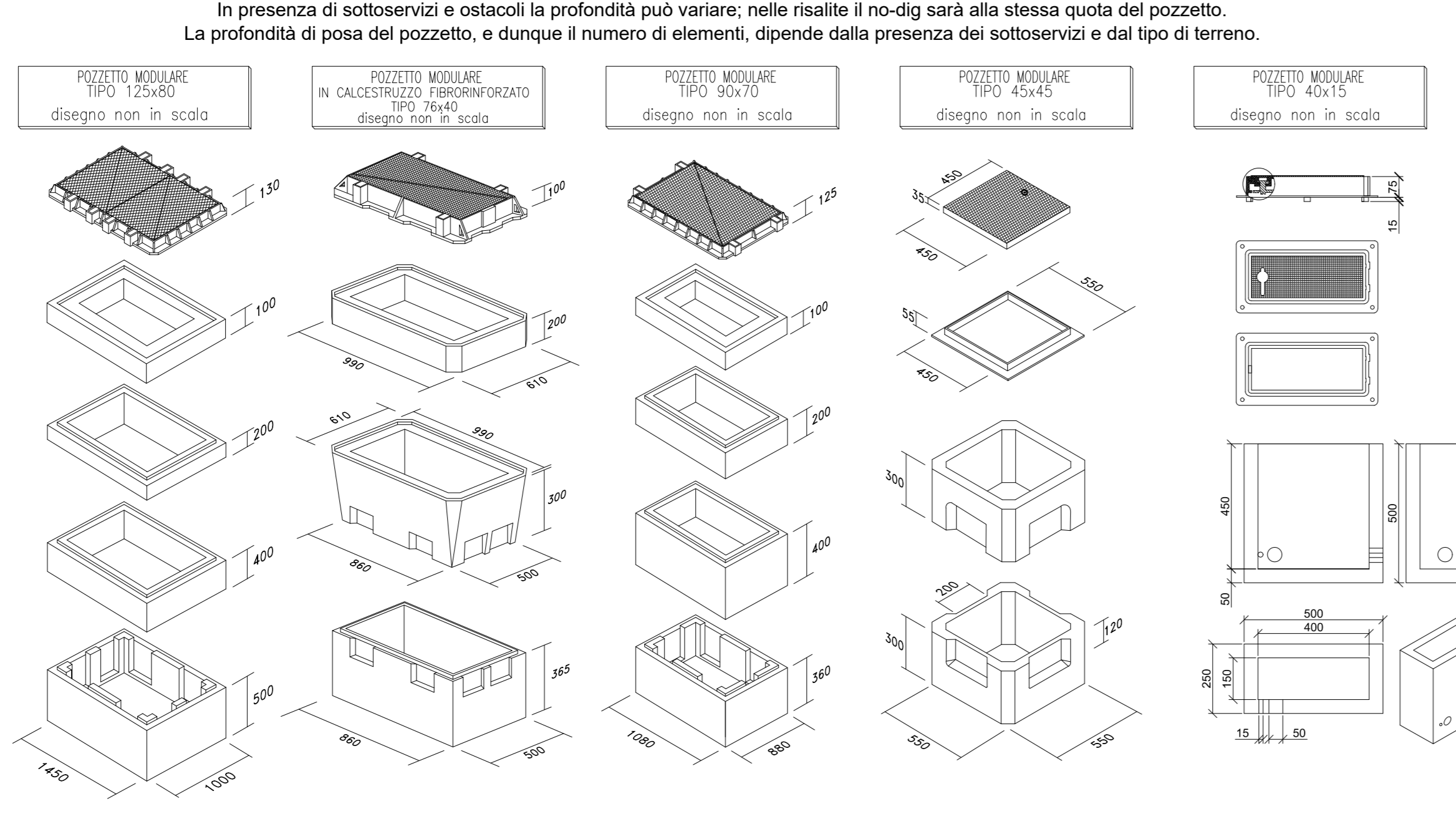

PARTICOLARE ARMADIO CAB8 MASTER - VISTE FRONTALI E LATERALI

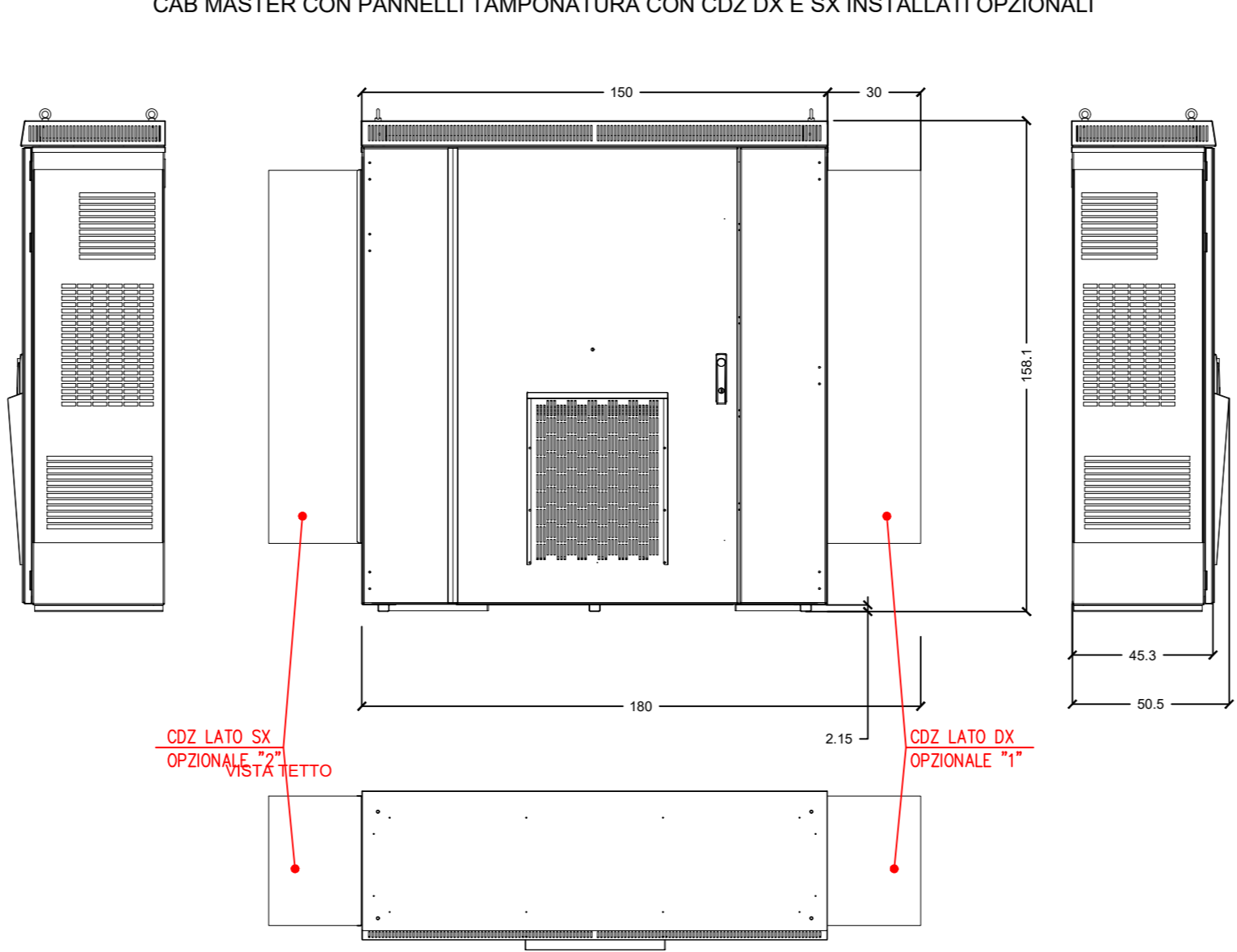

PARTICOLARE ARMADIO CABS4M

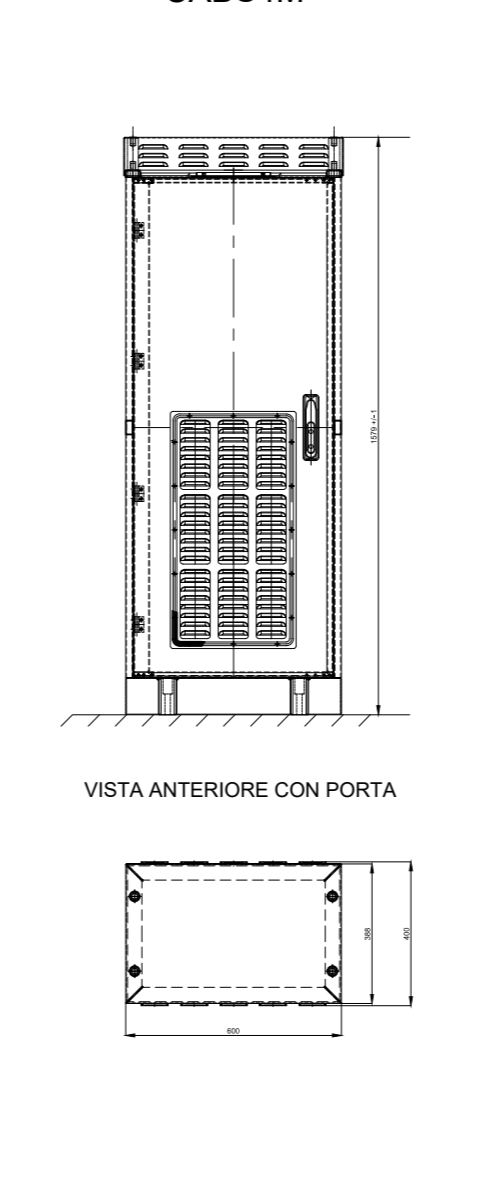

PARTICOLARE ARMADIO CAB SF

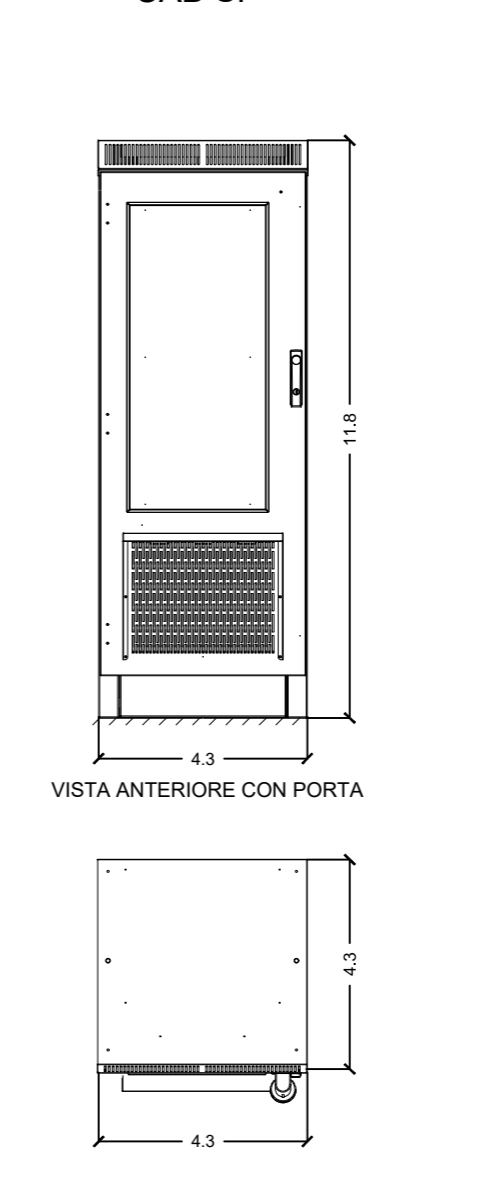

ROE A COLONNINA

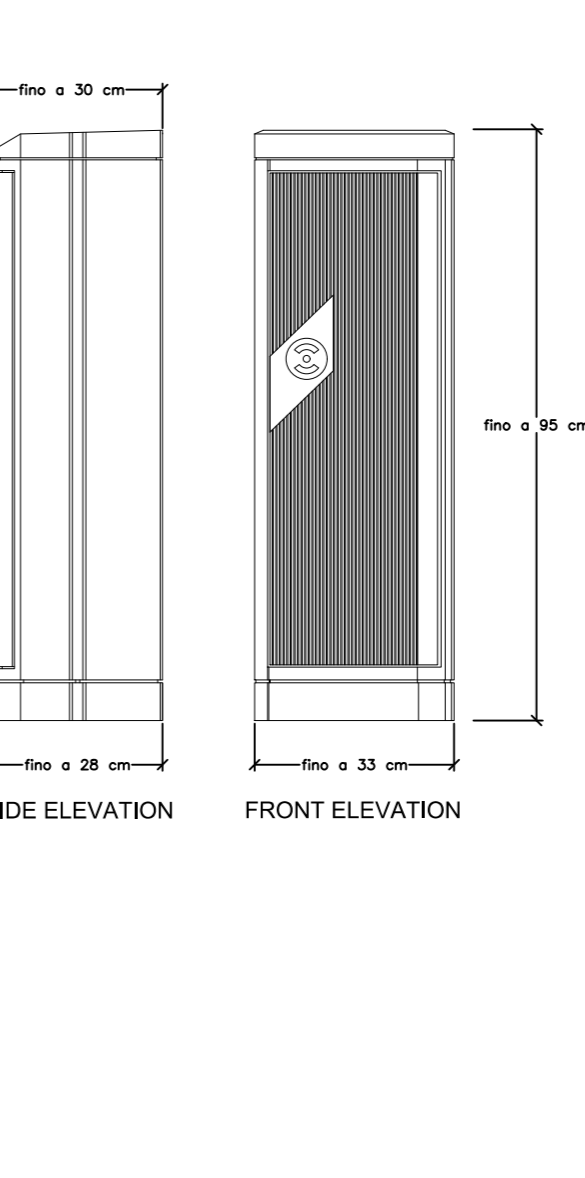

POSA CAVO IN PALIFICATA ESISTENTE

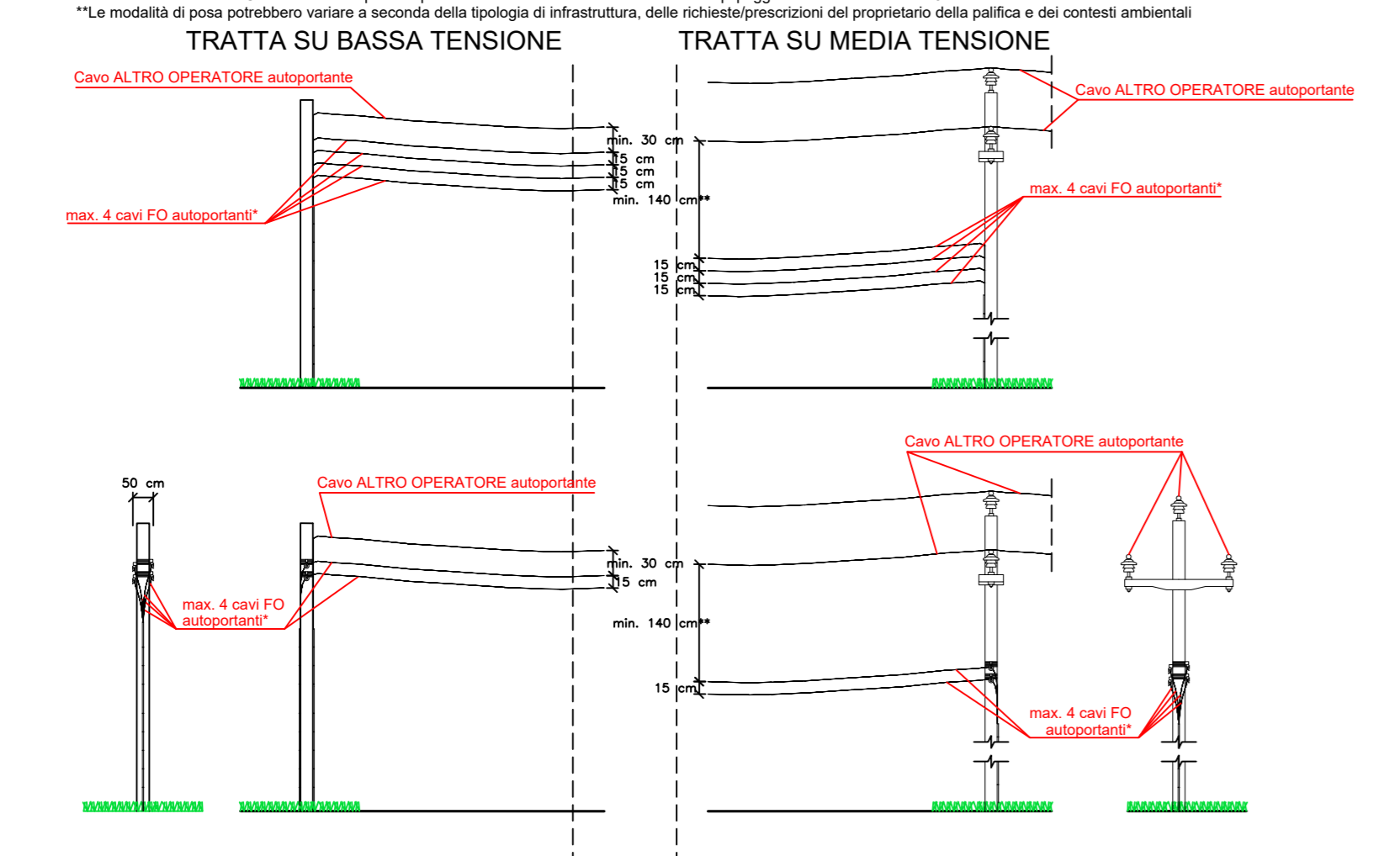

POSA CAVO IN FACCIATA

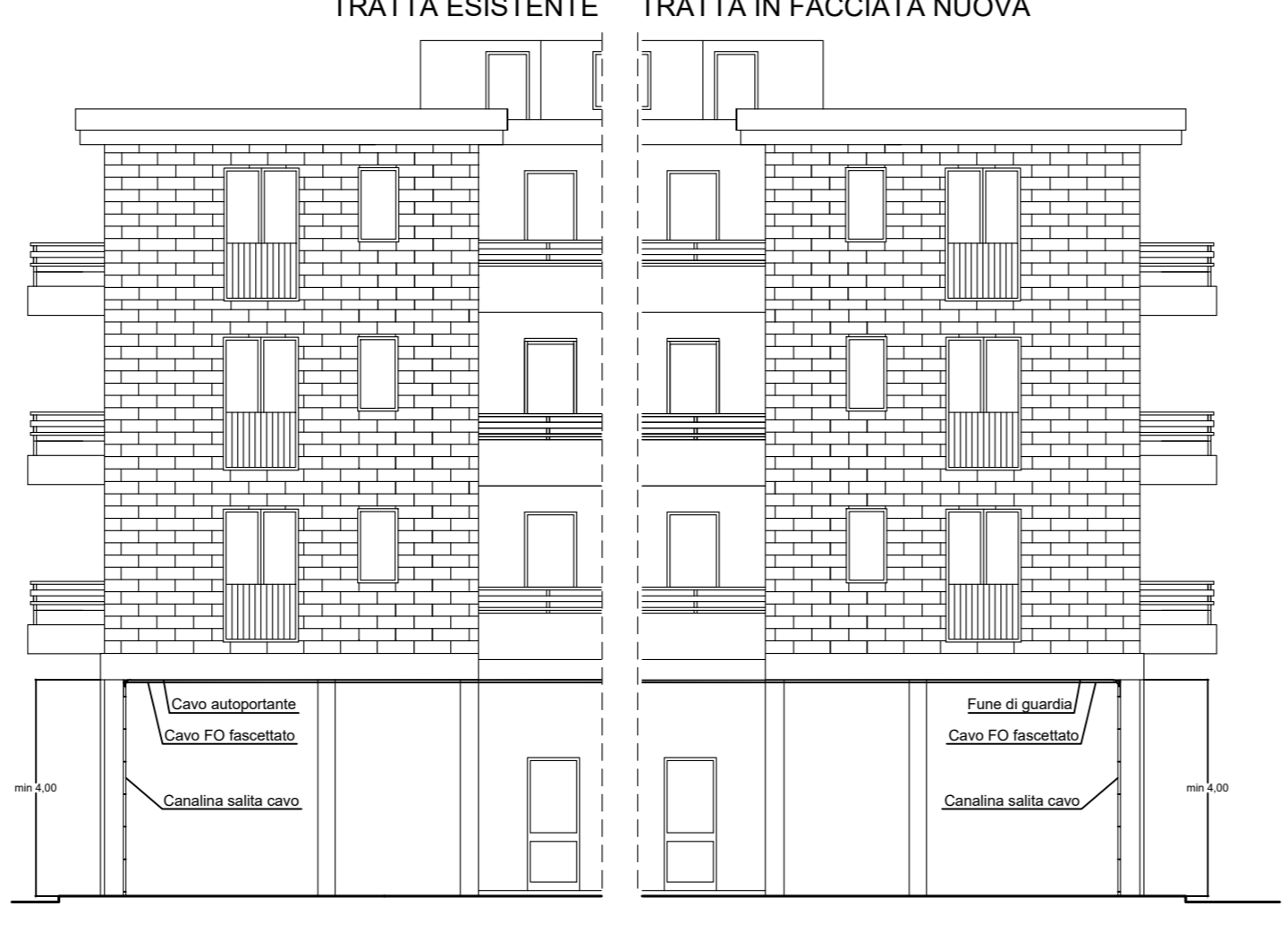

ARMADIO OF

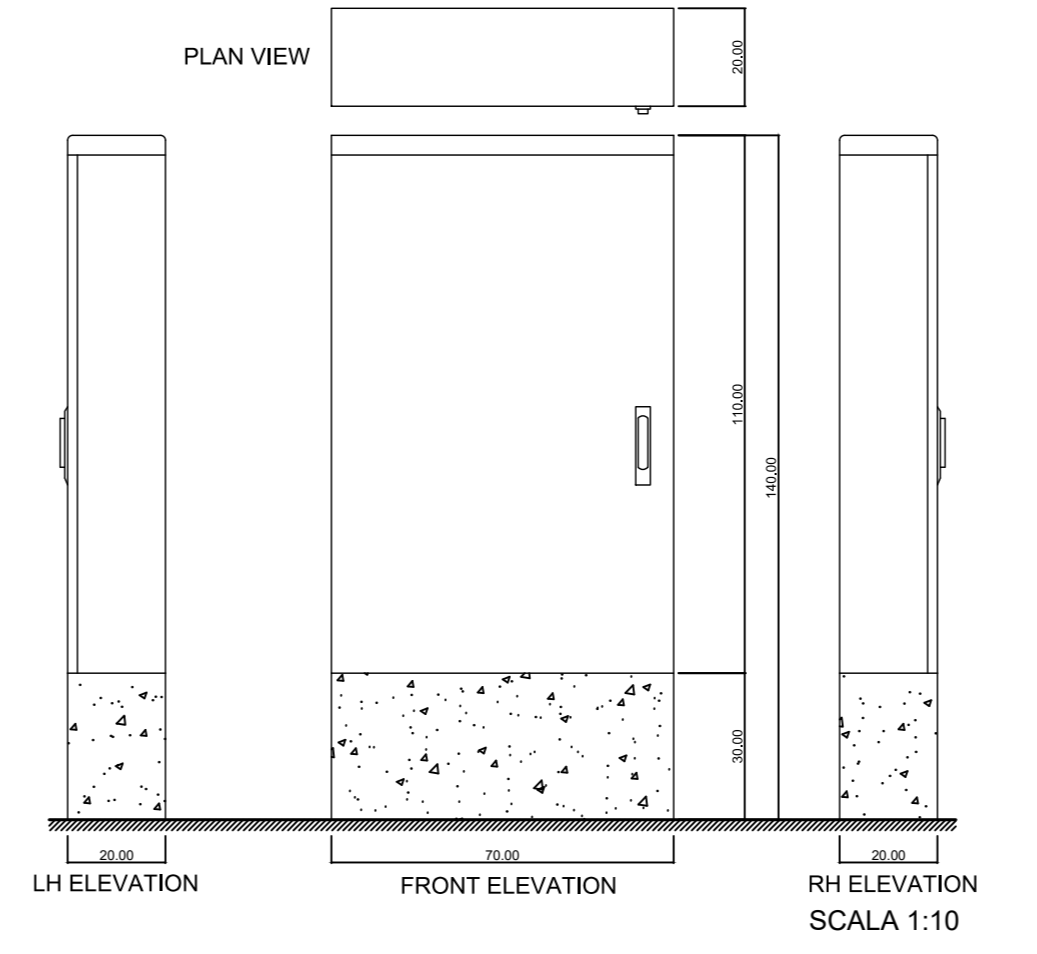

POSA CAVO IN PALIFICATA NUOVA

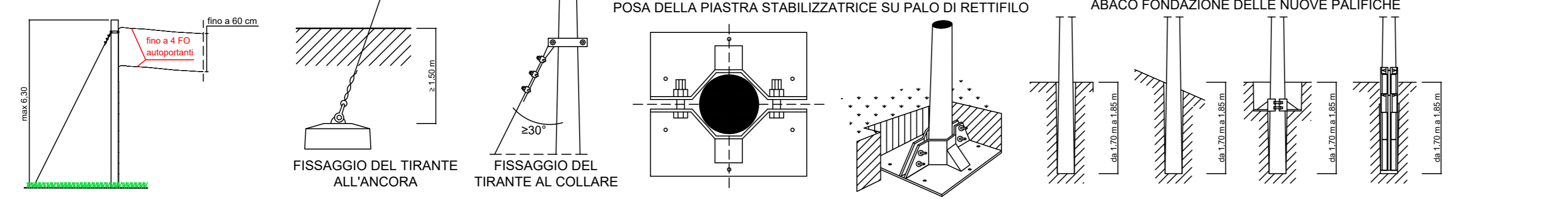

REALIZZAZIONE, POSA IN OPERA E SERVIZIO DI MANUTENZIONE
DI IMPIANTI IN FIBRA OTTICA

Comune di PISA
Via degli Uffizi, 1
56100 Pisa (PI)
comune.pisa@postacert.toscana.it

COMMITTENTE

REGIONAL MANAGER
REGIONE TOSCANA
MARCO GASPARINI

PROGETTISTA

ISTANZA DI AUTORIZZAZIONE

ELABORATO		DATA	
PLANIMETRIA SCAVI			
FOTOINSERIMENTI - PARTICOLARI COSTRUTTIVI			
COMUNE DI PISA			
AREA_WEST_MARINA DI PISA			
REVISIONE	DATA	AGGIORNAMENTI	SCALA
1.0	19/06/2023	-	VARIE
1.1	-	-	NOME FILE
1.2	-	-	PISA-PL-S-WEST-10
		DATA	19/06/2023
		CODICE PROGETTO	FISA FINANZIATO
		TAVOLA	FOTOINSERIMENTI PART. COSTR.

PI_01 07E44
PIAZZA GIUSEPPE VIVIANI 4
43.67535827,10.27265517

PI_01 07w14
VIA LITORANEA 7
43.6497319,10.2855963

PI_01 07w23
VIA DEI GINEPRI 36
43.6310201,10.2976786

PI_01 07e34
VIA DELLA FOCE 16
43.6772821,10.2795375

PI_01 07E41
VIA DELL'ORDINE DI SANTO STEFANO SNC
43.67355528,10.27398584

PI_01 07E42
VIA CAGLIARITANA 13
43.66385745,10.27964256

PI_01 07E43
VIA GIROLAMO VECCHIANI 15
43.66057565,10.28123191

PI_01 07w11
VIA DELLE QUERCIOLE 7
43.6404415,10.2927669

PI_01 07w21
VIA DELLE VIOLE angolo VIA DEI SALICI
43.63124097,10.29403251

PI_01 07w12
VIA DEGLI ALLORI angolo VIA DELLE ACACIE SNC
43.6385686,10.2921302

PI_01 07w24
VIALE DEL TIRRENO 117
43.6283383,10.2915068

PI_01 07w13
VIA DELLE ABETELLE 34
43.6355786,10.2954603

PI_01 07w22
VIA DEGLI ALBERI angolo VIA DELLE FELCI
43.6328211,10.2987622

PI_01 07w34
VIA DEGLI ONTANI angolo VIA DEI GLICINI
43.6247561,10.2927878

PI_01 07w31
VIA DEI GATTICI angolo VIA DELL AGRIFOGLIO
43.6201328,10.2924019

PI_01 07w33
VIA SAN GUIDO 6
43.6234247,10.2927035

PI_01 07w44
VIONE DEI VANNINI
43.6132081,10.2934011

PI_01 07w32
VIA DEI GATTICI angolo VIA DELL'ORNELLO
43.6149297,10.2922053

PI_01 07w43
VIALE TIRRENO angolo VIA DEI TULIPANI
43.6006052,10.2936517

PI_01 07w42
VIALE TIRRENO angolo VIA PLATANI
43.5949337,10.2959708

PI_01 07w41
VIALE DEL TIRRENO
43.5971667,10.2946505



Comune di PISA
Via degli Uffici, 1 56100 Pisa (PI)
comune.pisa@postacert.toscana.it

COMMITTENTE



REGIONAL MANAGER
REGIONE TOSCANA
MARCO GASPARINI

PROGETTISTA



REALIZZAZIONE, POSA IN OPERA E
SERVIZIO DI MANUTENZIONE DI
IMPIANTI IN FIBRA OTTICA

ISTANZA DI
AUTORIZZAZIONE

ELABORATO

COROGRAFIA
COMUNE DI
PISA
PISA_WEST_MARINA
DI PISA

SCALA

1: 50000

NOME FILE

PISA-PL-A-WEST_MARINA
DI PISA

DATA 19/06/2023

CODICE PROGETTO

PISA FINANZIATO

TAVOLA

QU

Formato stampa A3

DA PROVINCIALE DI MARINA DI PISA

STRADA PROVINCIALE DI MARINA DI PISA
VIALE DEL TIRRENO

PI_01/07w41
PFS

FOTO 1



ESTRATTO CATASTALE COMUNE DI PISA



FOTOINSERIMENTO ARMADIO CNO

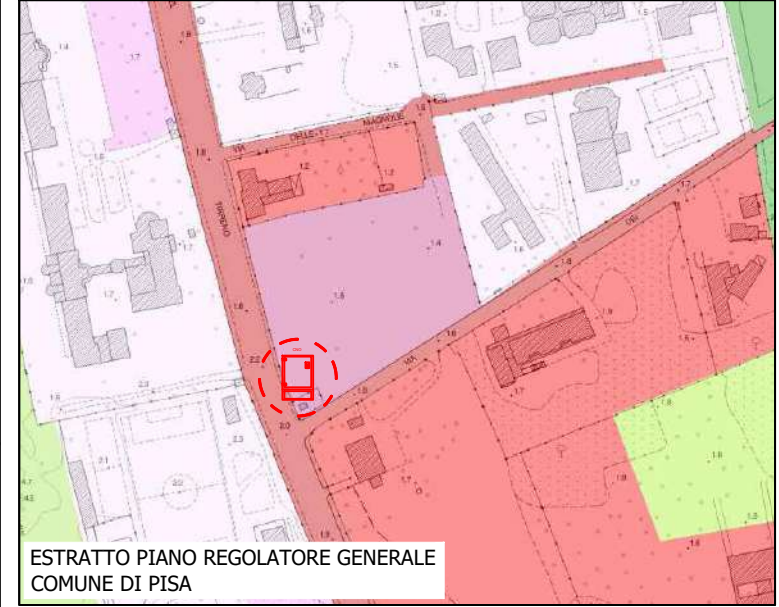

ESTRATTO PIANO REGOLATORE GENERALE COMUNE DI PISA

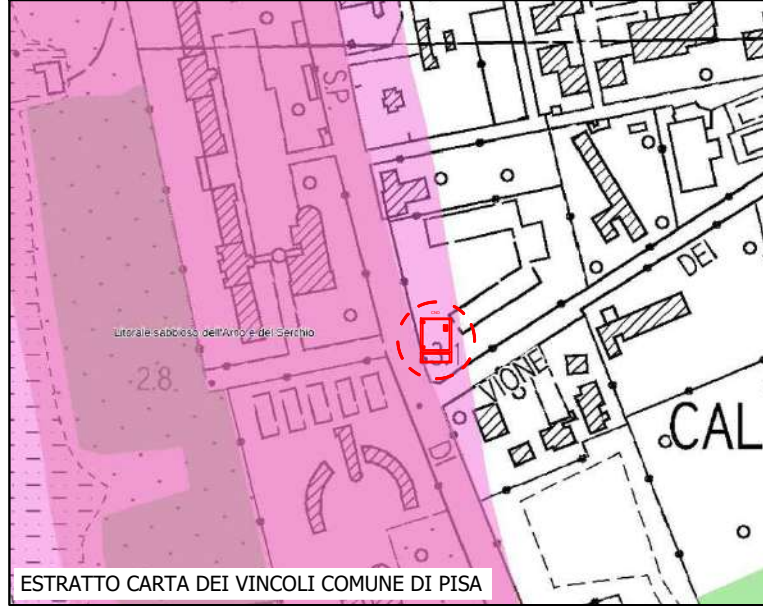

ESTRATTO CARTA DEI VINCOLI COMUNE DI PISA

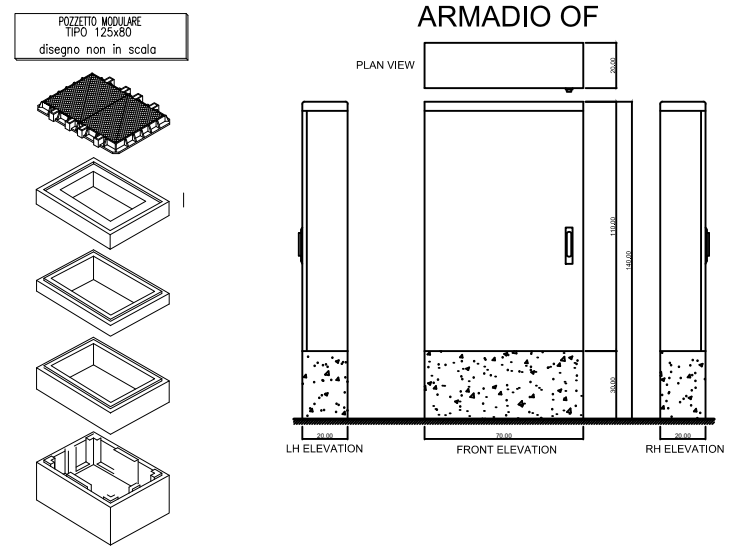

UBICAZIONE ARMADIO
PI_01 07w41
VIALE DEL TIRRENO
43.5971667,10.2946505

LEGENDA

ARMADIO TECNICO IN VINCOLO PAESAGGISTICO

ARMADIO TECNICO NON IN VINCOLO PAESAGGISTICO



Comune di PISA
Via degli Uffizi, 1 56100 Pisa (PI)
comune.pisa@postacert.toscana.it

COMMITTENTE

open fiber
REGIONAL MANAGER
REGIONE TOSCANA
MARCO GASPARINI

PROGETTISTA

accenture
Dott. Ing. Matteo Panizza
INGEGNERIA CIVILE, STRUTTURE, GEOTECNICA, IDRAULICA, AMBIENTALE, ENERGETICA, SISTEMI ELETTRICI, SISTEMI AUTOMATICI, SISTEMI DI IRRADIAZIONE, SISTEMI DI RISCALDAMENTO, SISTEMI DI RAFFRESCAMENTO, SISTEMI DI VENTILAZIONE, SISTEMI DI CLIMA, SISTEMI DI SERRAMENTI, SISTEMI DI ISOLAMENTO, SISTEMI DI PROTEZIONE ANTICADUTA, SISTEMI DI PROTEZIONE ANTICRUSCARE, SISTEMI DI PROTEZIONE ANTICONTAMINAZIONE, SISTEMI DI PROTEZIONE ANTIRUMORE, SISTEMI DI PROTEZIONE ANTIVIBRAZIONE, SISTEMI DI PROTEZIONE ANTISCALDAMENTO, SISTEMI DI PROTEZIONE ANTIFULMINE, SISTEMI DI PROTEZIONE ANTICOMBUSTIONE, SISTEMI DI PROTEZIONE ANTICORROSIONE, SISTEMI DI PROTEZIONE ANTIOSSIDAZIONE, SISTEMI DI PROTEZIONE ANTIRUGGINE, SISTEMI DI PROTEZIONE ANTICRACKING, SISTEMI DI PROTEZIONE ANTICRESCIMENTO, SISTEMI DI PROTEZIONE ANTICONTAMINAZIONE, SISTEMI DI PROTEZIONE ANTICORROSIONE, SISTEMI DI PROTEZIONE ANTIOSSIDAZIONE, SISTEMI DI PROTEZIONE ANTIRUGGINE, SISTEMI DI PROTEZIONE ANTICRACKING, SISTEMI DI PROTEZIONE ANTICRESCIMENTO

REALIZZAZIONE, POSA IN OPERA E SERVIZIO DI MANUTENZIONE DI IMPIANTI IN FIBRA OTTICA

ISTANZA DI AUTORIZZAZIONE

ELABORATO

COROGRAFIA
COMUNE DI PISA
PISA_WEST_MARINA
DI PISA

SCALA

1: 500

NOME FILE

PISA-PL-A-
WEST-MARINA
DI PISA

DATA 19/06/2023

CODICE PROGETTO

PISA FINANZIATO

TAVOLA

01

Formato stampa A3

VIALE DEL TIRRENO

VIALE DEL TIRRENO

PFS
PI_01/07w42

FOTO 1

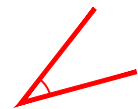

ESTRATTO CATASTALE COMUNE DI PISA



FOTOINSERIMENTO ARMADIO CNO

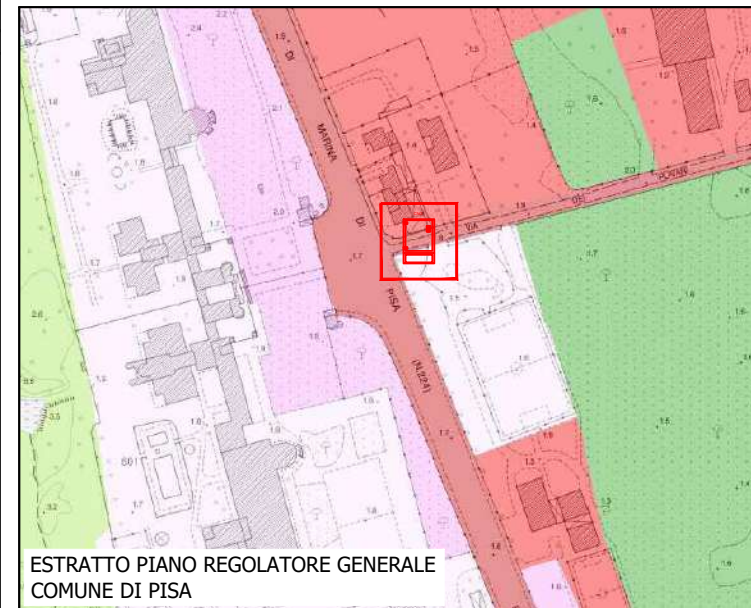

ESTRATTO PIANO REGOLATORE GENERALE
COMUNE DI PISA

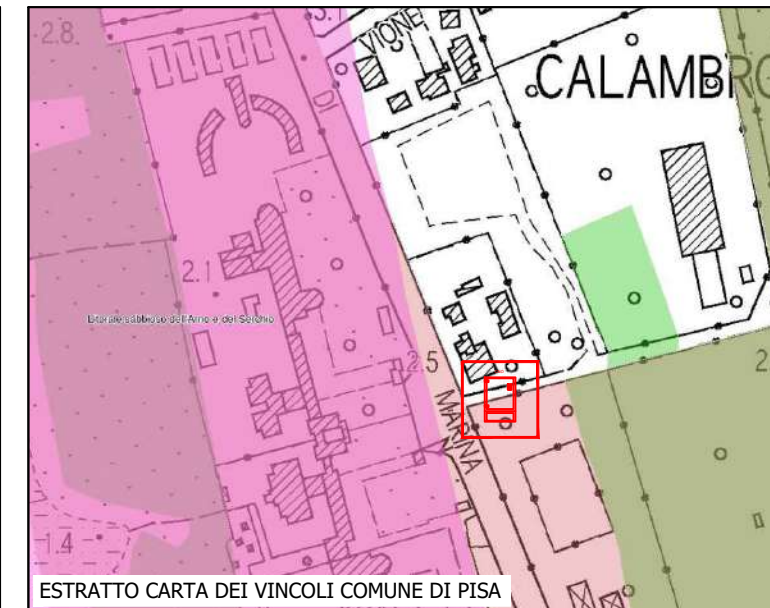

ESTRATTO CARTA DEI VINCOLI COMUNE DI PISA

POZZETTO MODULARE
TIPO 125x80
disegno non in scala

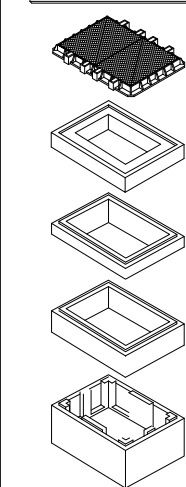

ARMADIO OF

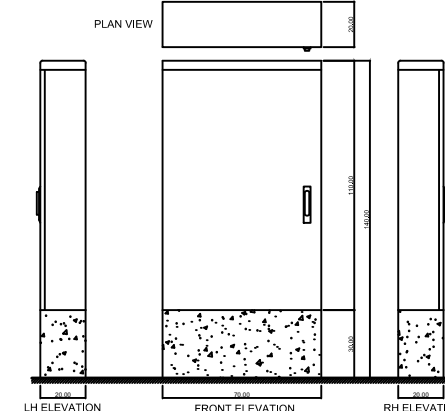

UBICAZIONE ARMADIO

PI_01_07w42

VIALE TIRRENO angolo VIA PLATANI

43.5949337,10.2959708

LEGENDA

ARMADIO TECNICO IN
VINCOLO PAESAGGISTICO

ARMADIO TECNICO NON IN
VINCOLO PAESAGGISTICO



Comune di PISA

Via degli Uffici, 1 56100 Pisa (PI)

comune.pisa@postacert.toscana.it

COMMITTENTE

open fiber

REGIONAL MANAGER
REGIONE TOSCANA
MARCO GASPARINI

PROGETTISTA

accenture



REALIZZAZIONE, POSA IN OPERA E
SERVIZIO DI MANUTENZIONE DI
IMPIANTI IN FIBRA OTTICA

ISTANZA DI
AUTORIZZAZIONE

ELABORATO

COROGRAFIA
COMUNE DI
PISA
PISA_WEST_MARINA
DI PISA

SCALA

1: 500

NOME FILE

PISA-PL-A-
WEST-MARINA
DI PISA

DATA 19/06/2023

CODICE PROGETTO

PISA FINANZIATO



TAVOLA

02

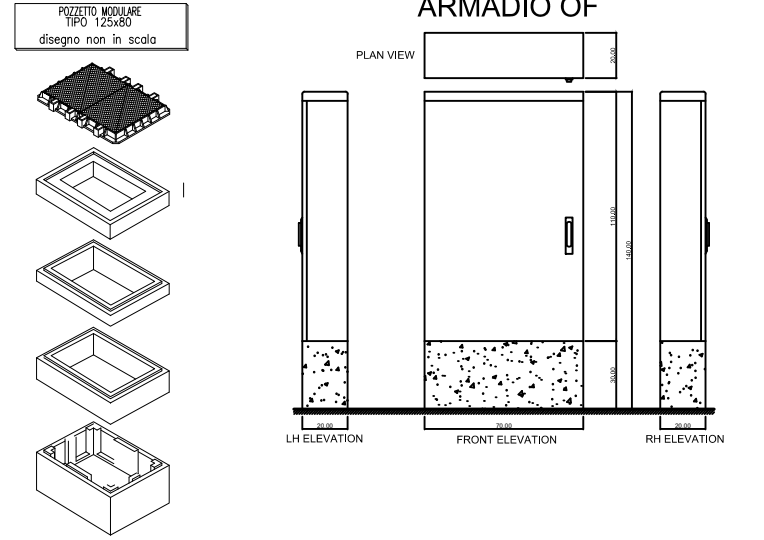
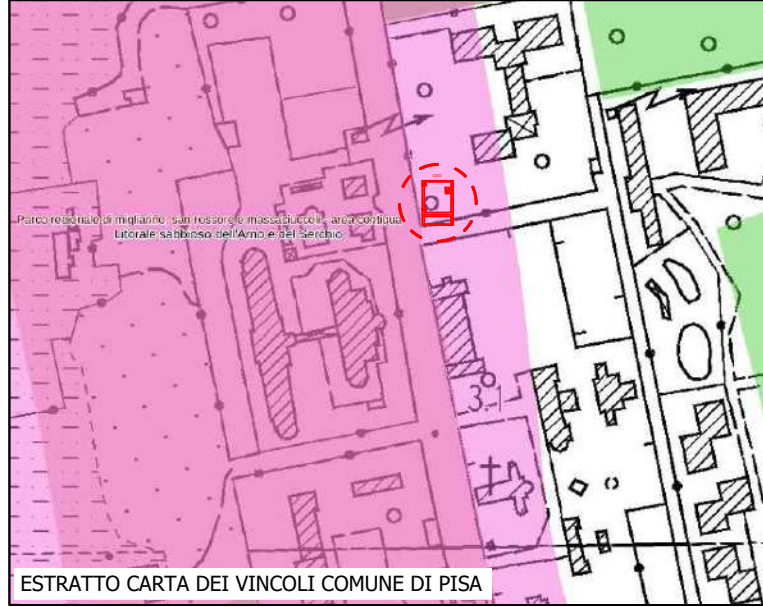
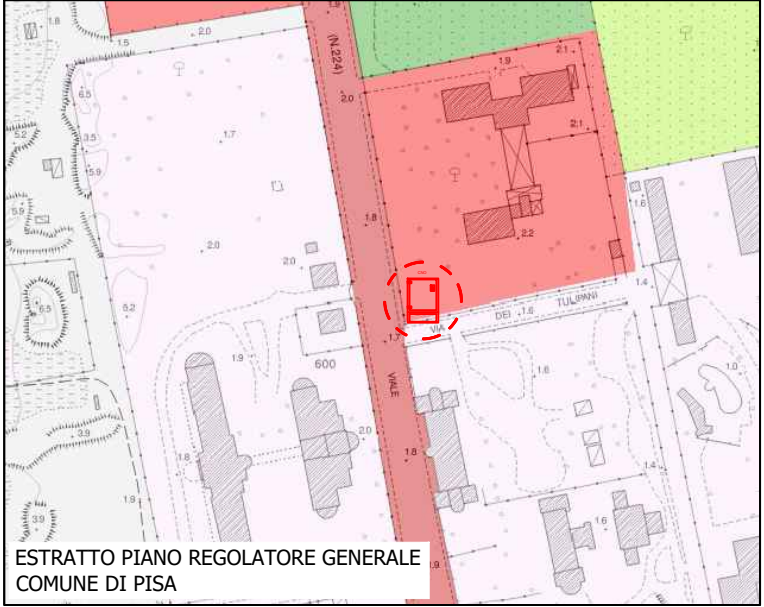
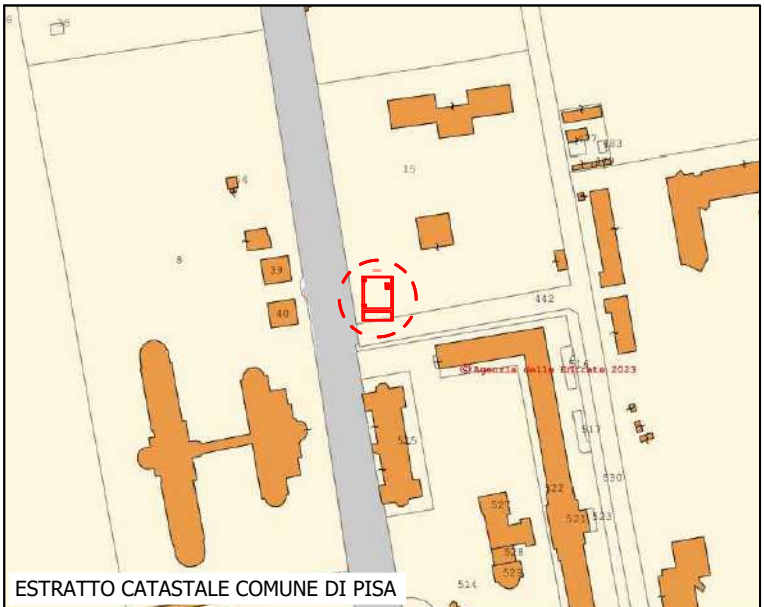
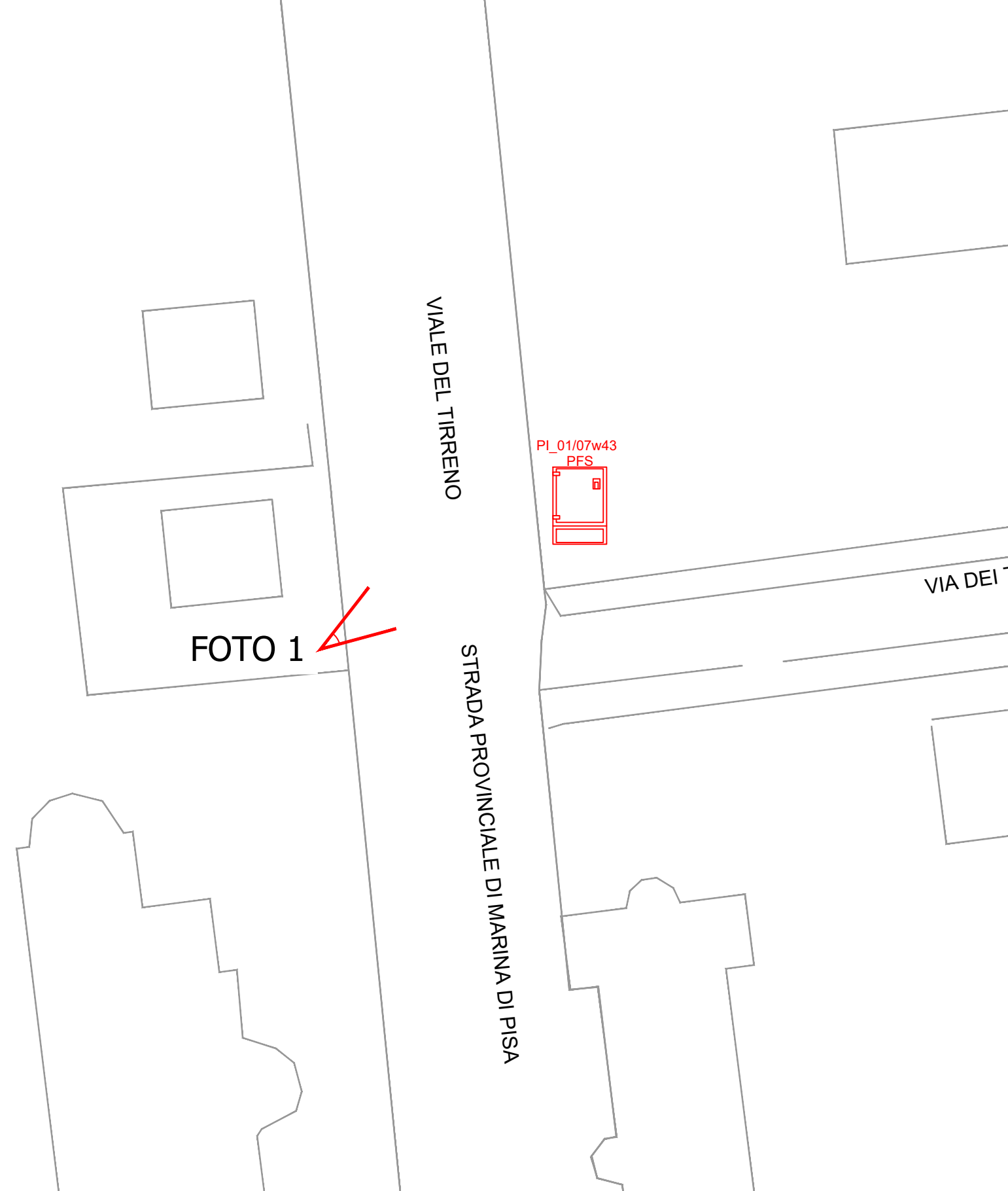
Formato stampa A3



UBICAZIONE ARMADIO
 PI_01_07w43
 VIALE TIRRENO angolo VIA DEI TULIPANI
 43.6006052,10.2936517

LEGENDA
 ARMADIO TECNICO IN VINCOLO PAESAGGISTICO
 ARMADIO TECNICO NON IN VINCOLO PAESAGGISTICO



Comune di Pisa
 Via degli Uffizi, 1 56100 Pisa (PI)
 comune.pisa@postacert.toscana.it

COMMITTENTE



REGIONAL MANAGER
 REGIONE TOSCANA
 MARCO GASPARINI

PROGETTISTA



REALIZZAZIONE, POSA IN OPERA E SERVIZIO DI MANUTENZIONE DI IMPIANTI IN FIBRA OTTICA

ISTANZA DI AUTORIZZAZIONE

ELABORATO
 COROGRAFIA
 COMUNE DI PISA
 PISA_WEST_MARINA
 DI PISA

SCALA	CODICE PROGETTO
1: 500	PISA FINANZIATO
NOME FILE	TAVOLA
PISA-PL-A- WEST-MARINA DI PISA	03
DATA 19/06/2023	Formato stampa A3



FOTO 1

VIONE VANNINI

VIONE VANNINI

PI_01/07w44
PFS

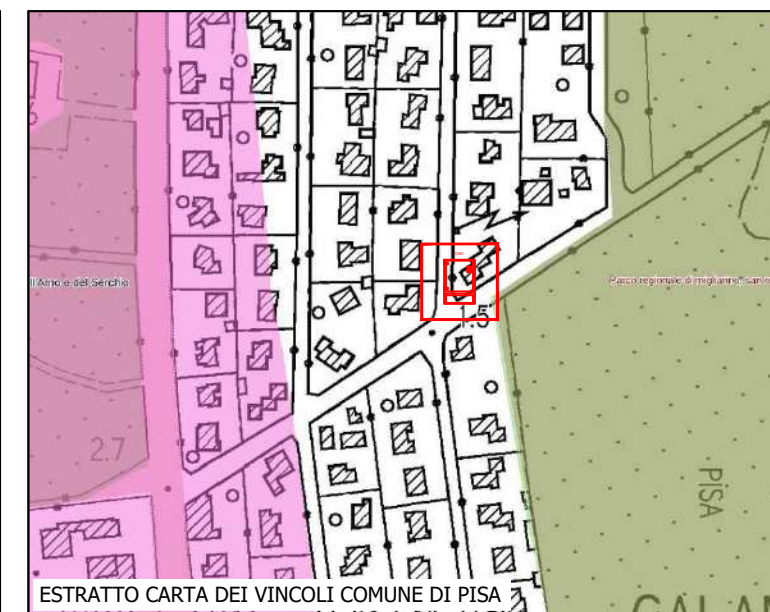
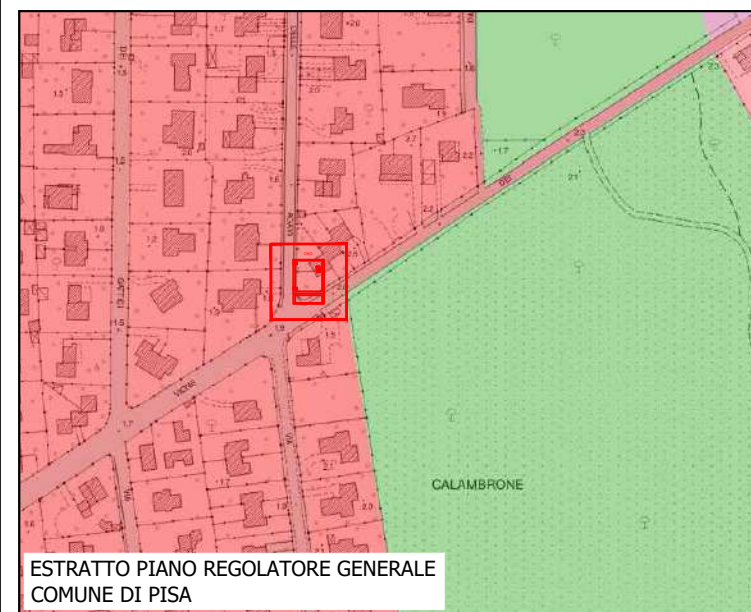
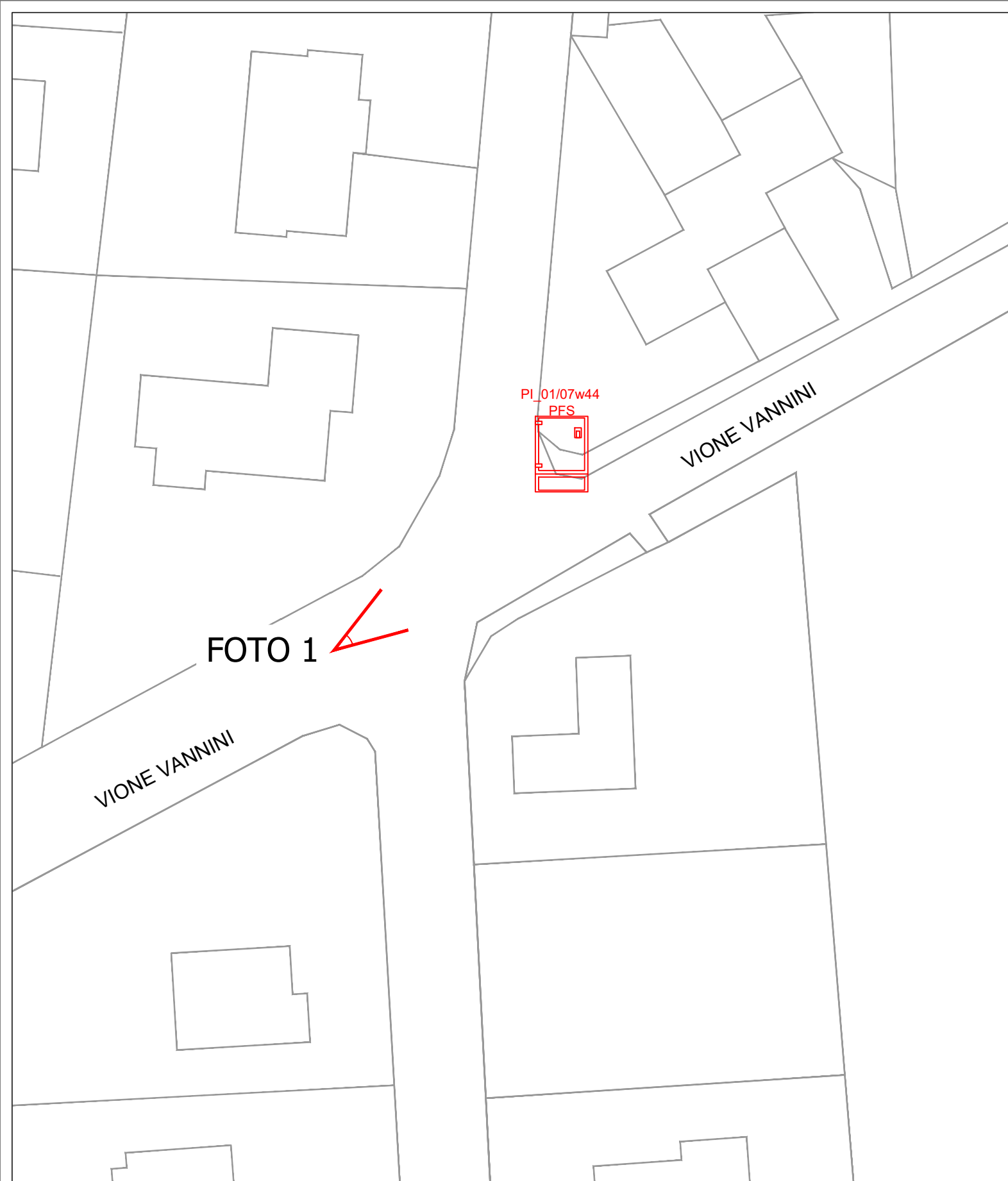
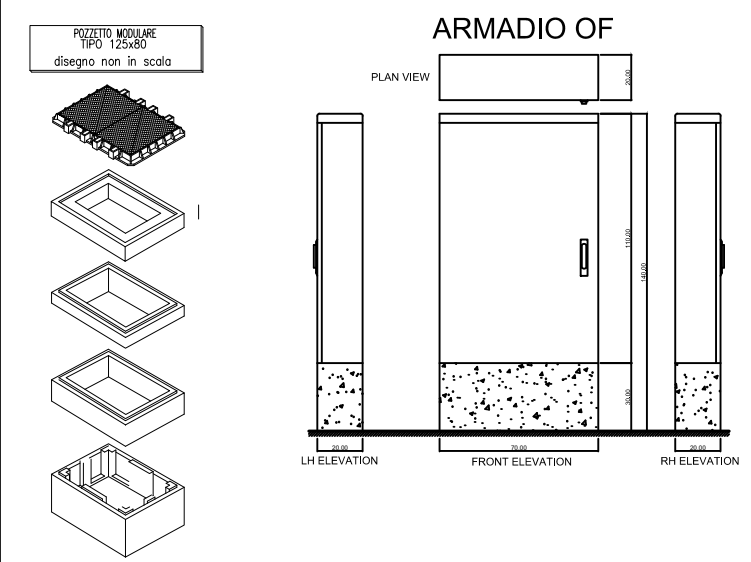

UBICAZIONE ARMADIO
PI_01_07w44
VIONE DEI VANNINI
43.6132081,10.2934011

LEGENDA

ARMADIO TECNICO IN VINCOLO PAESAGGISTICO

ARMADIO TECNICO NON IN VINCOLO PAESAGGISTICO



Comune di PISA
Via degli Uffizi, 1 56100 Pisa (PI)
comune.pisa@postacert.toscana.it

COMMITTENTE

open fiber

REGIONAL MANAGER
REGIONE TOSCANA
MARCO GASPARINI

PROGETTISTA

accenture

Dott. Ing. **Matteo Panizza**
INGEGNERE
PROV. AREZZO
N° A.T.G.I.
SEZIONE A

REALIZZAZIONE, POSA IN OPERA E SERVIZIO DI MANUTENZIONE DI IMPIANTI IN FIBRA OTTICA

ISTANZA DI AUTORIZZAZIONE

ELABORATO

COROGRAFIA
COMUNE DI PISA
PISA_WEST_MARINA
DI PISA

SCALA

1: 500

NOME FILE

PISA-PL-A-
WEST-MARINA
DI PISA

DATA 19/06/2023

CODICE PROGETTO

PISA FINANZIATO

TAVOLA

04

Formato stampa A3

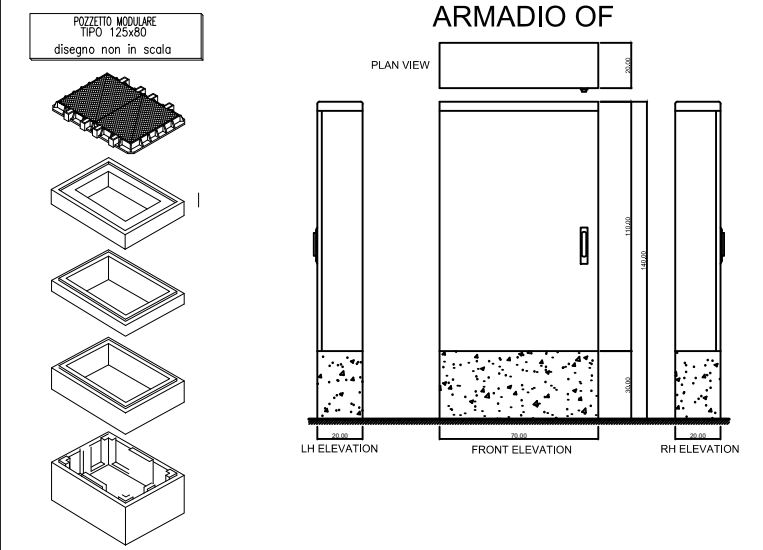
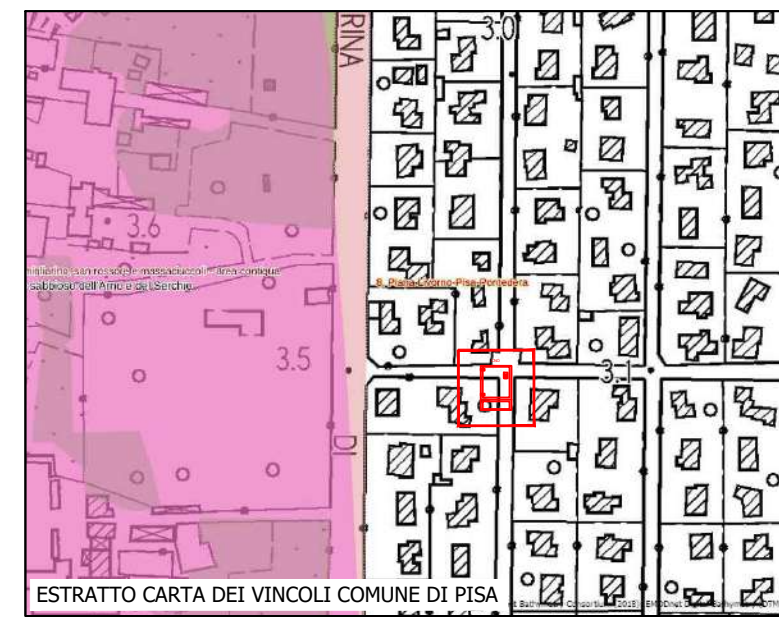
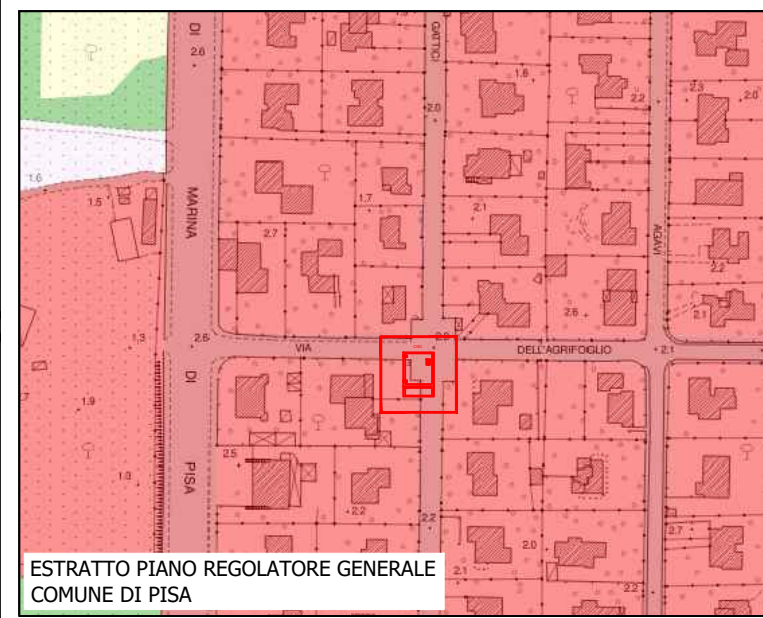
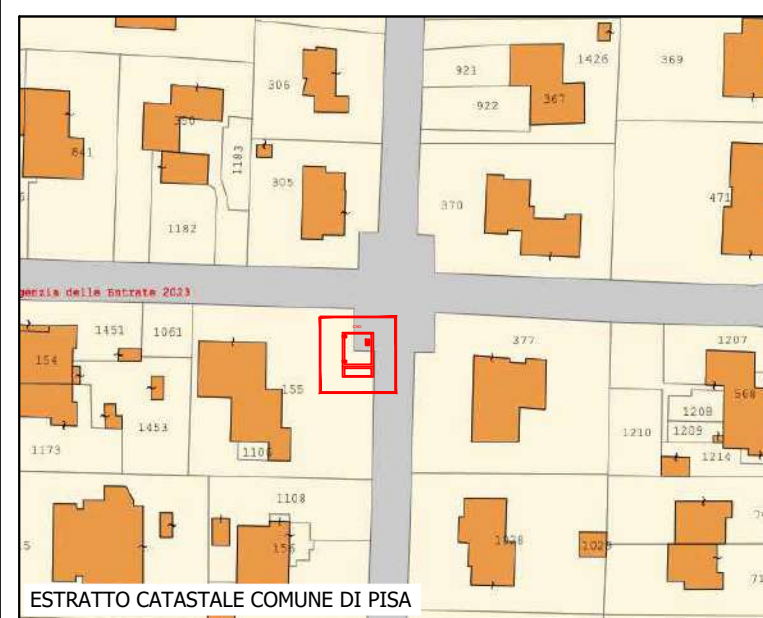
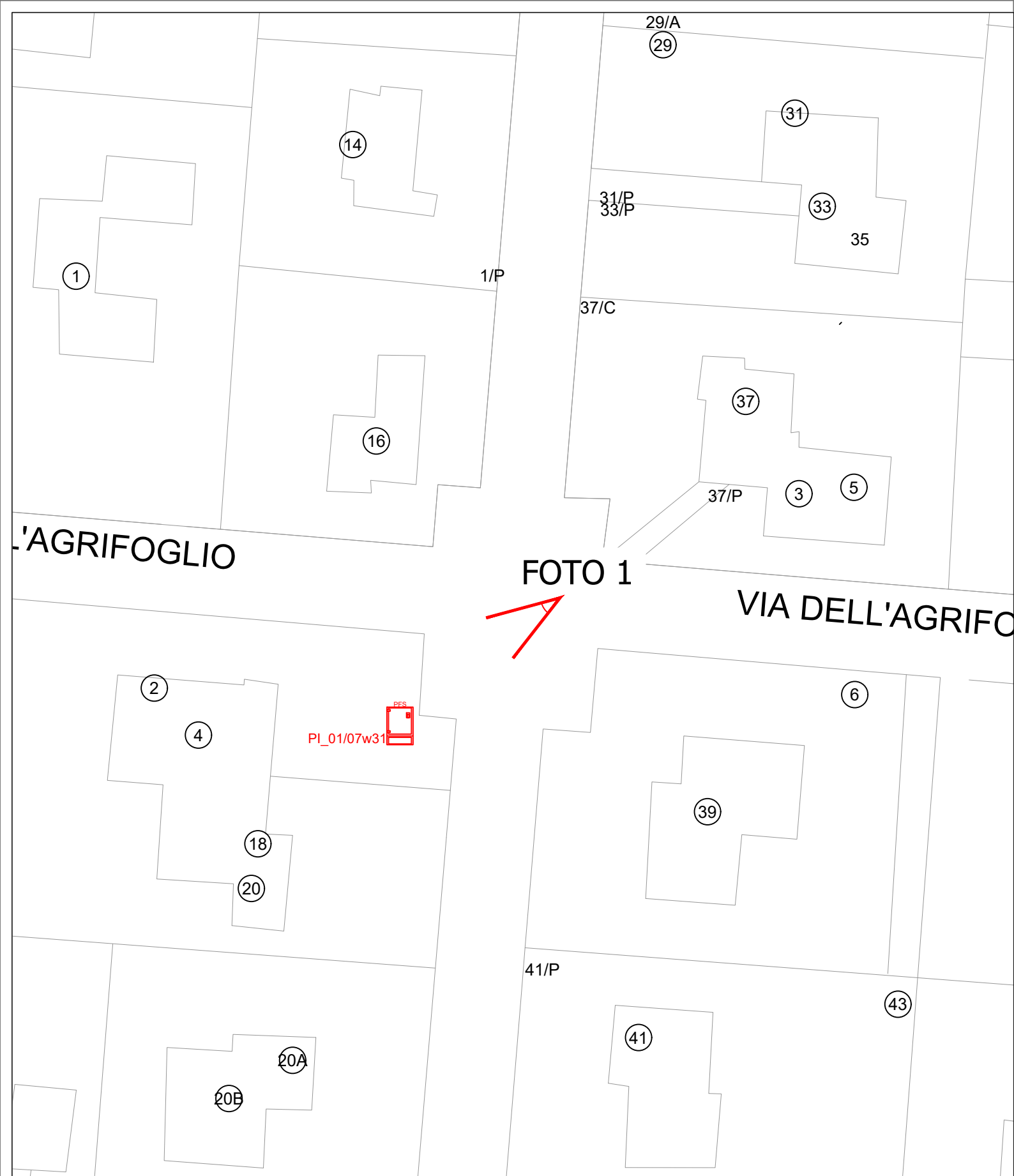

UBICAZIONE ARMADIO
 PI_01 07w31
 VIA DEI GATTICI angolo VIA DELL AGRIFOGLIO
 43.6201328,10.2924019

LEGENDA

- ARMADIO TECNICO IN VINCOLO PAESAGGISTICO
- ARMADIO TECNICO NON IN VINCOLO PAESAGGISTICO

Comune di Pisa
 Via degli Uffici, 1 56100 Pisa (PI)
 comune.pisa@postacert.toscana.it

COMMITTENTE

open fiber

REGIONAL MANAGER
 REGIONE TOSCANA
 MARCO GASPARINI

PROGETTISTA

accenture

Dott. Ing. Matteo Panizza
 CIVIL ENGINEER - INGEGERE
 INDUSTRIA - INDUSTRIA
 N° A.T.G.I.
 SEZIONE A

REALIZZAZIONE, POSA IN OPERA E SERVIZIO DI MANUTENZIONE DI IMPIANTI IN FIBRA OTTICA

ISTANZA DI AUTORIZZAZIONE

ELABORATO

COROGRAFIA
 COMUNE DI PISA
 PISA_WEST_MARINA DI PISA

SCALA	CODICE PROGETTO
1: 500	PISA FINANZIATO
NOME FILE	TAVOLA
PISA-PL-A-WEST-MARINA DI PISA	05
DATA 19/06/2023	Formato stampa A3

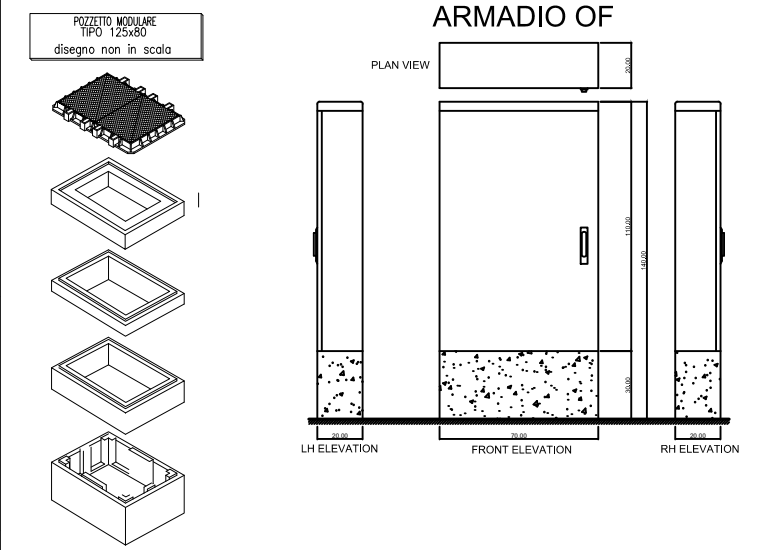
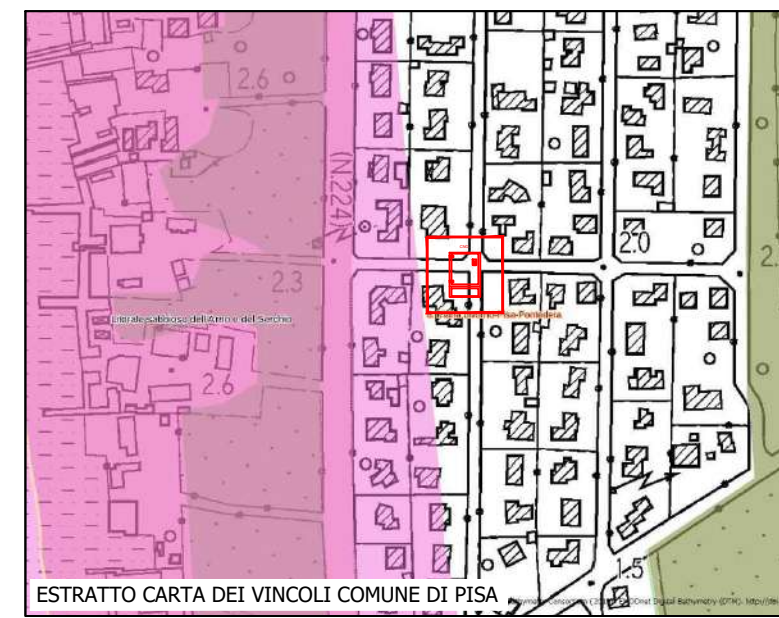
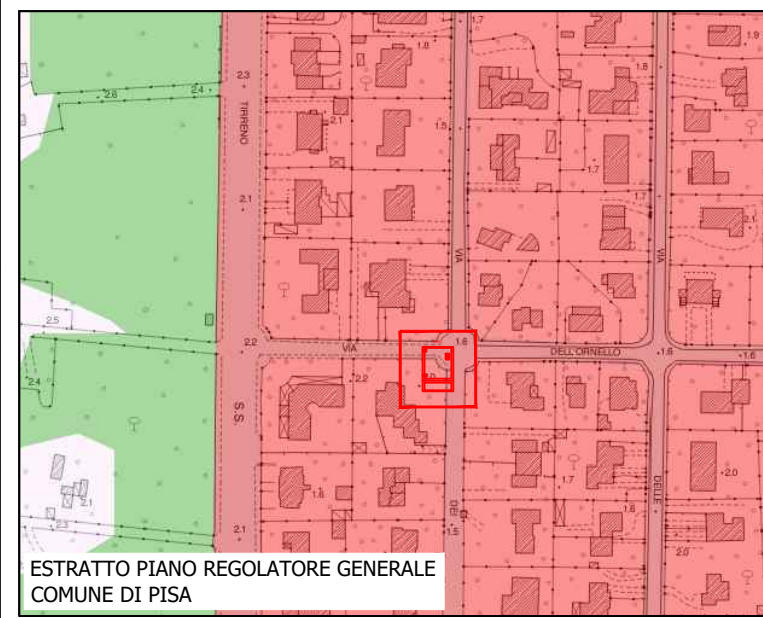
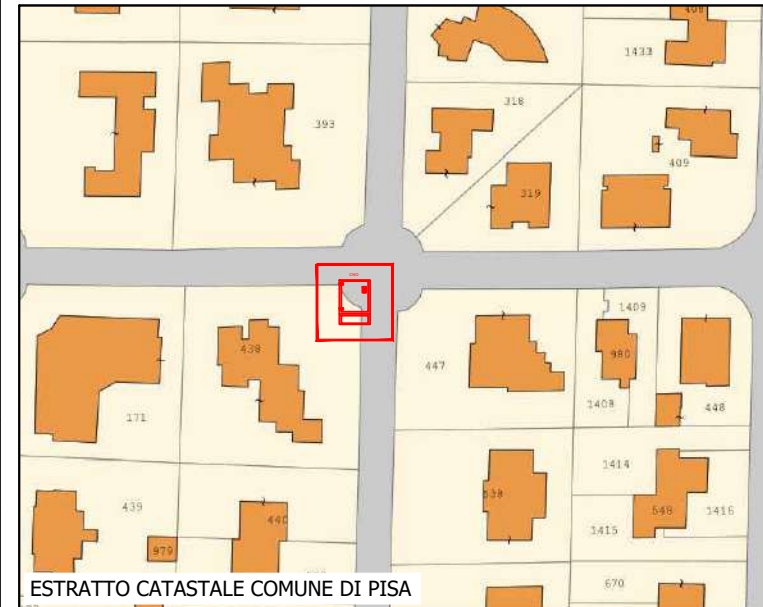
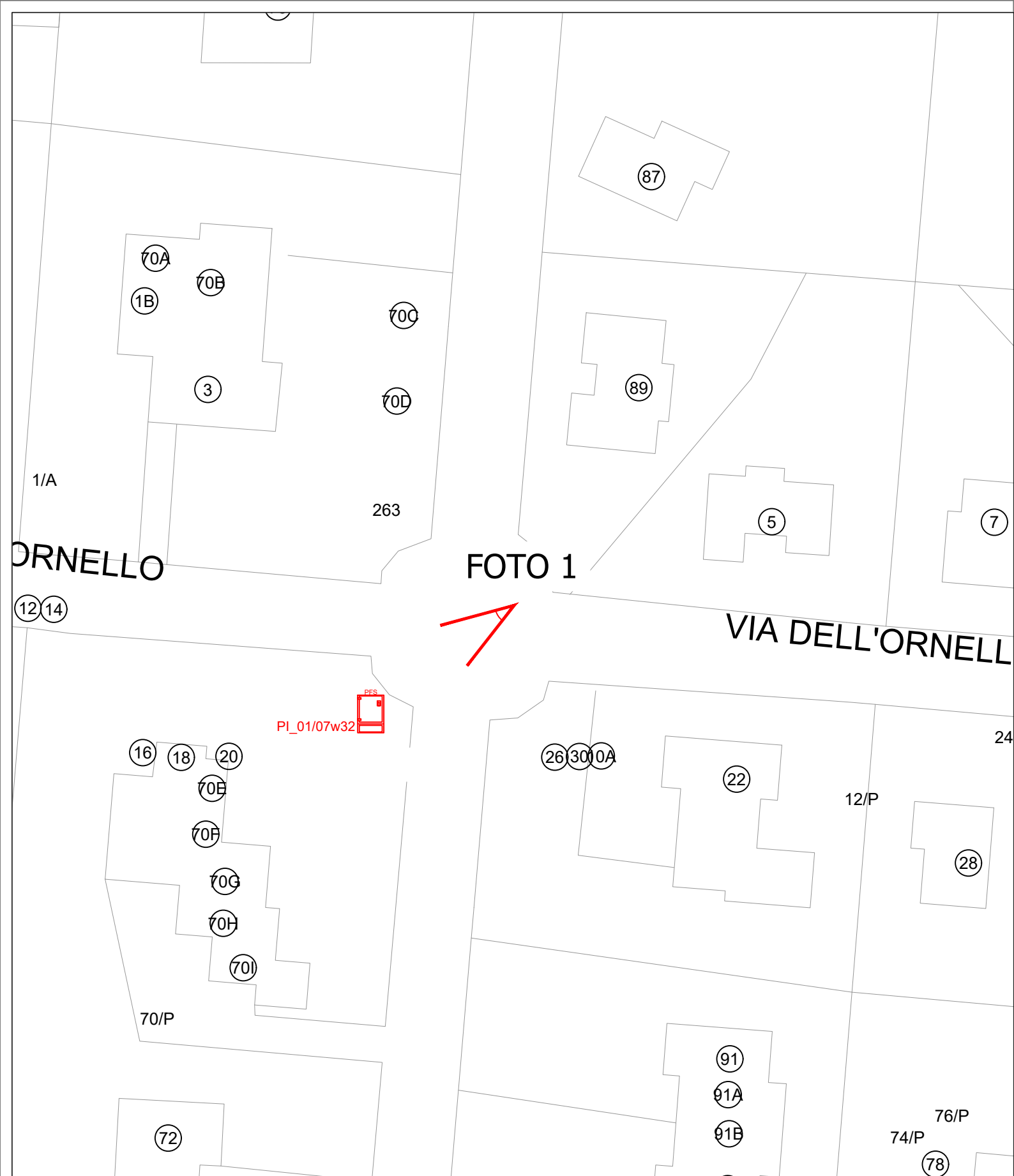

UBICAZIONE ARMADIO
PI_01 07w32
VIA DEI GATTICI angolo VIA DELL'ORNELLO
43.6149297,10.2922053

LEGENDA

ARMADIO TECNICO IN VINCOLO PAESAGGISTICO

ARMADIO TECNICO NON IN VINCOLO PAESAGGISTICO

Comune di Pisa
Via degli Uffici, 1 56100 Pisa (PI)
comune.pisa@postacert.toscana.it

COMMITTENTE

open fiber

REGIONAL MANAGER
REGIONE TOSCANA
MARCO GASPARINI

PROGETTISTA

accenture

Dott. Ing. Matteo Panizza
CIVIL ENGINEER - INDIRIZZO INFERIORE
INDUSTRIAL DESIGN - QUALITÀ REALIZZATA
PROFESSIONE N° A 1101
SEZIONE A

REALIZZAZIONE, POSA IN OPERA E SERVIZIO DI MANUTENZIONE DI IMPIANTI IN FIBRA OTTICA

ISTANZA DI AUTORIZZAZIONE

ELABORATO

COROGRAFIA
COMUNE DI PISA
PISA_WEST_MARINA
DI PISA

SCALA	CODICE PROGETTO
1: 500	PISA FINANZIATO
NOME FILE	TAVOLA
PISA-PL-A- WEST-MARINA DI PISA	07
DATA 19/06/2023	Formato stampa A3

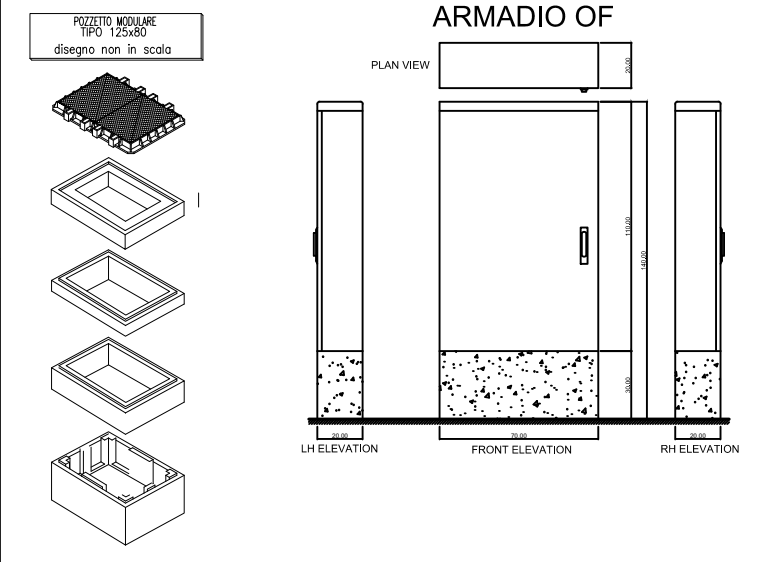
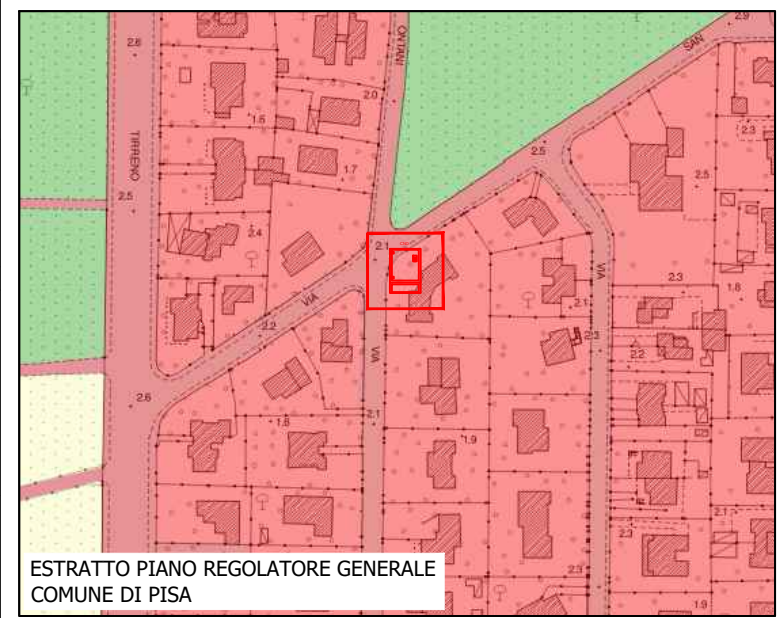
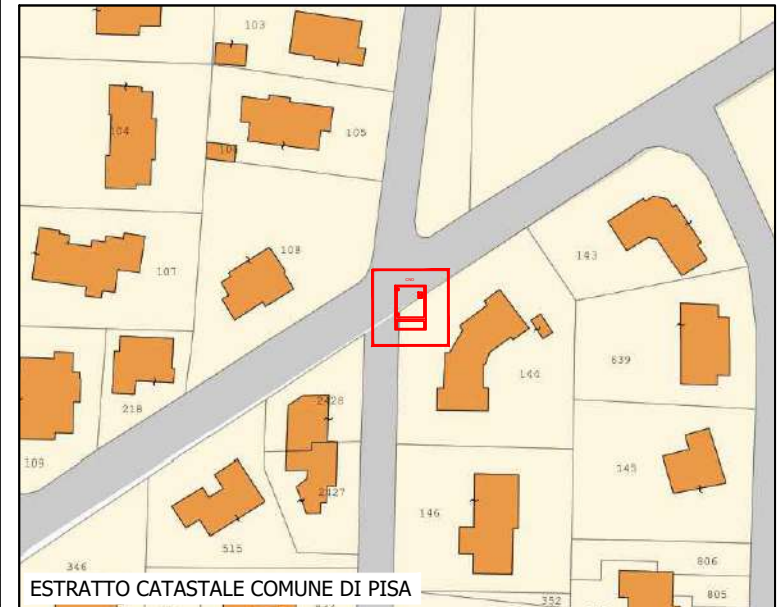
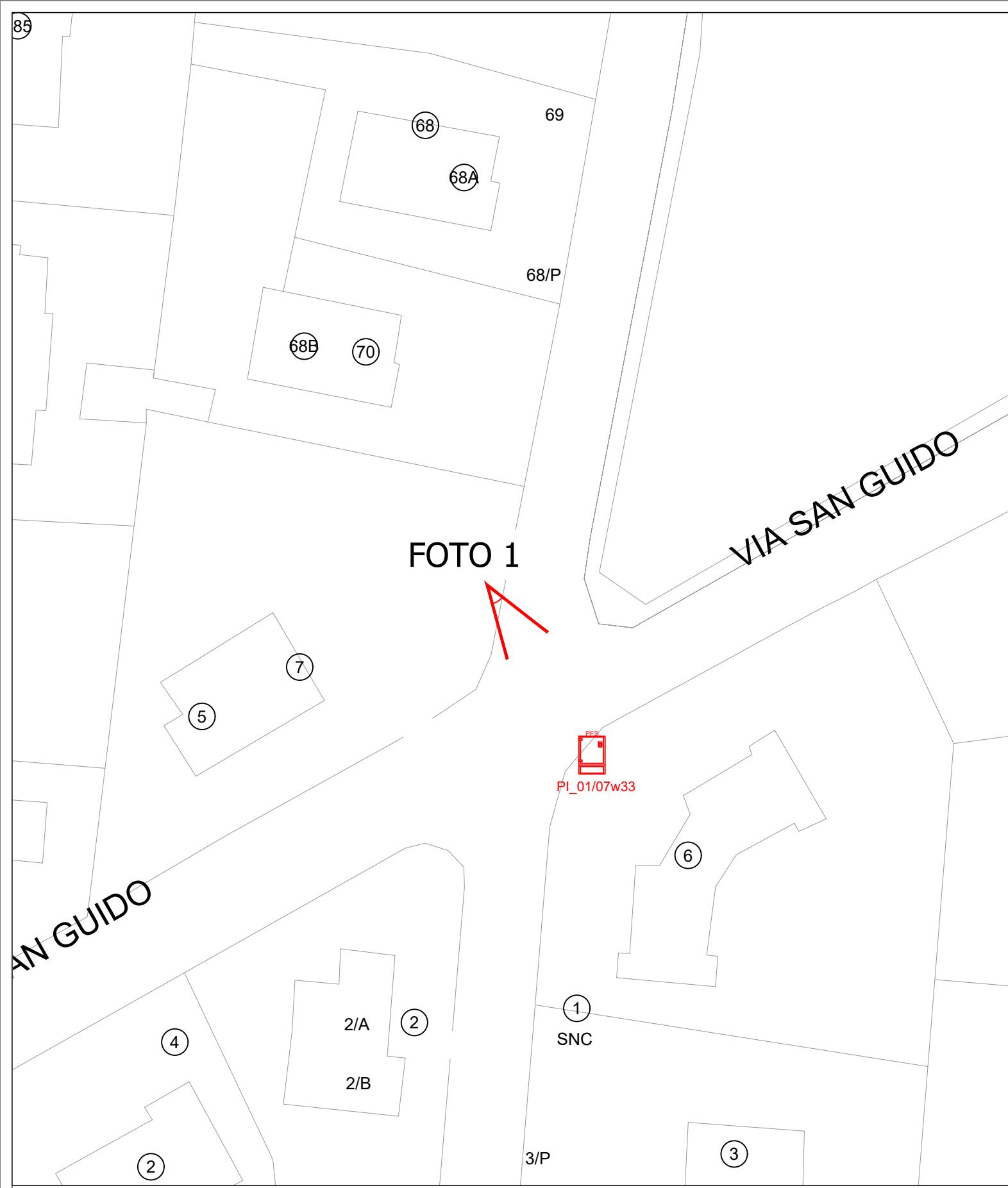

UBICAZIONE ARMADIO
 PI_01 07w33
 VIA SAN GUIDO 6
 43.6234247,10.2927035

LEGENDA

ARMADIO TECNICO IN VINCOLO PAESAGGISTICO

ARMADIO TECNICO NON IN VINCOLO PAESAGGISTICO



Comune di Pisa
 Via degli Uffici, 1 56100 Pisa (PI)
 comune.pisa@postacert.toscana.it

COMMITTENTE



REGIONAL MANAGER
 REGIONE TOSCANA
 MARCO GASPARINI

PROGETTISTA



REALIZZAZIONE, POSA IN OPERA E SERVIZIO DI MANUTENZIONE DI IMPIANTI IN FIBRA OTTICA

ISTANZA DI AUTORIZZAZIONE

ELABORATO

COROGRAFIA
 COMUNE DI PISA
 PISA_WEST_MARINA
 DI PISA

SCALA

1: 500

NOME FILE

PISA-PL-A-
 WEST-MARINA
 DI PISA

DATA 19/06/2023

CODICE PROGETTO

PISA FINANZIATO

TAVOLA

08

Formato stampa A3

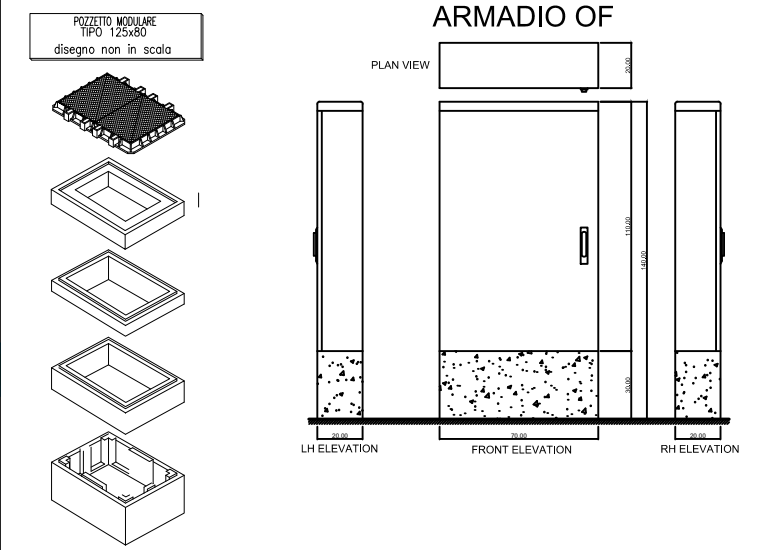
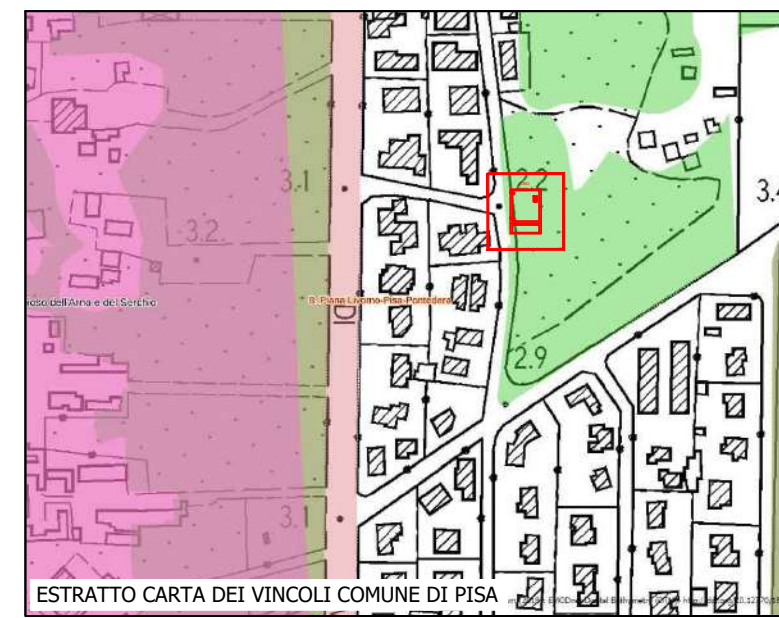
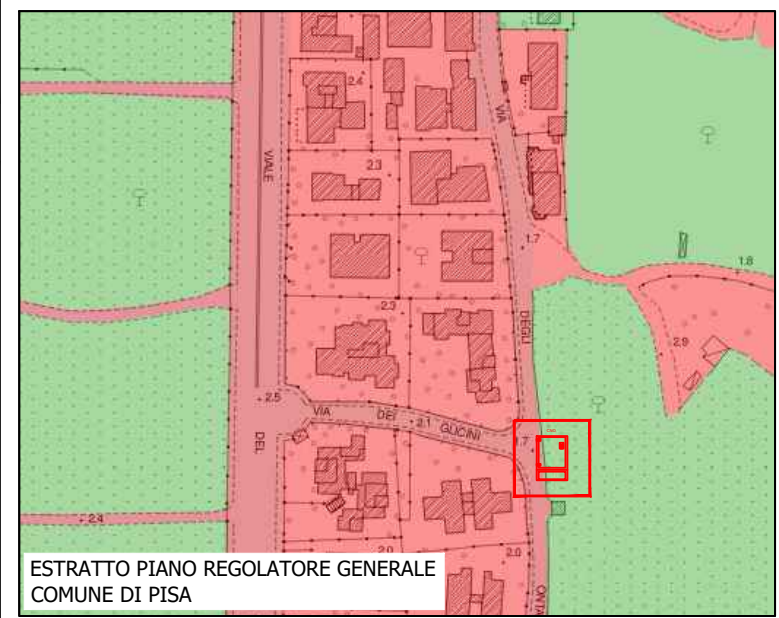
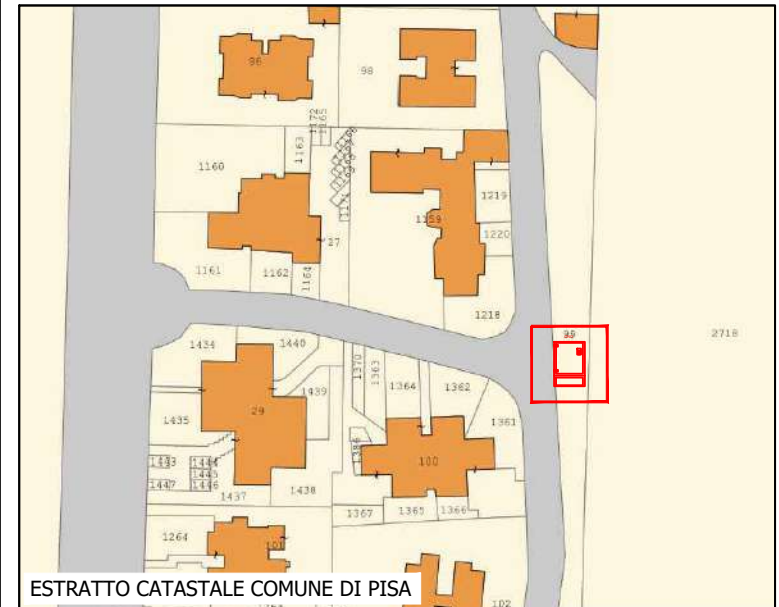
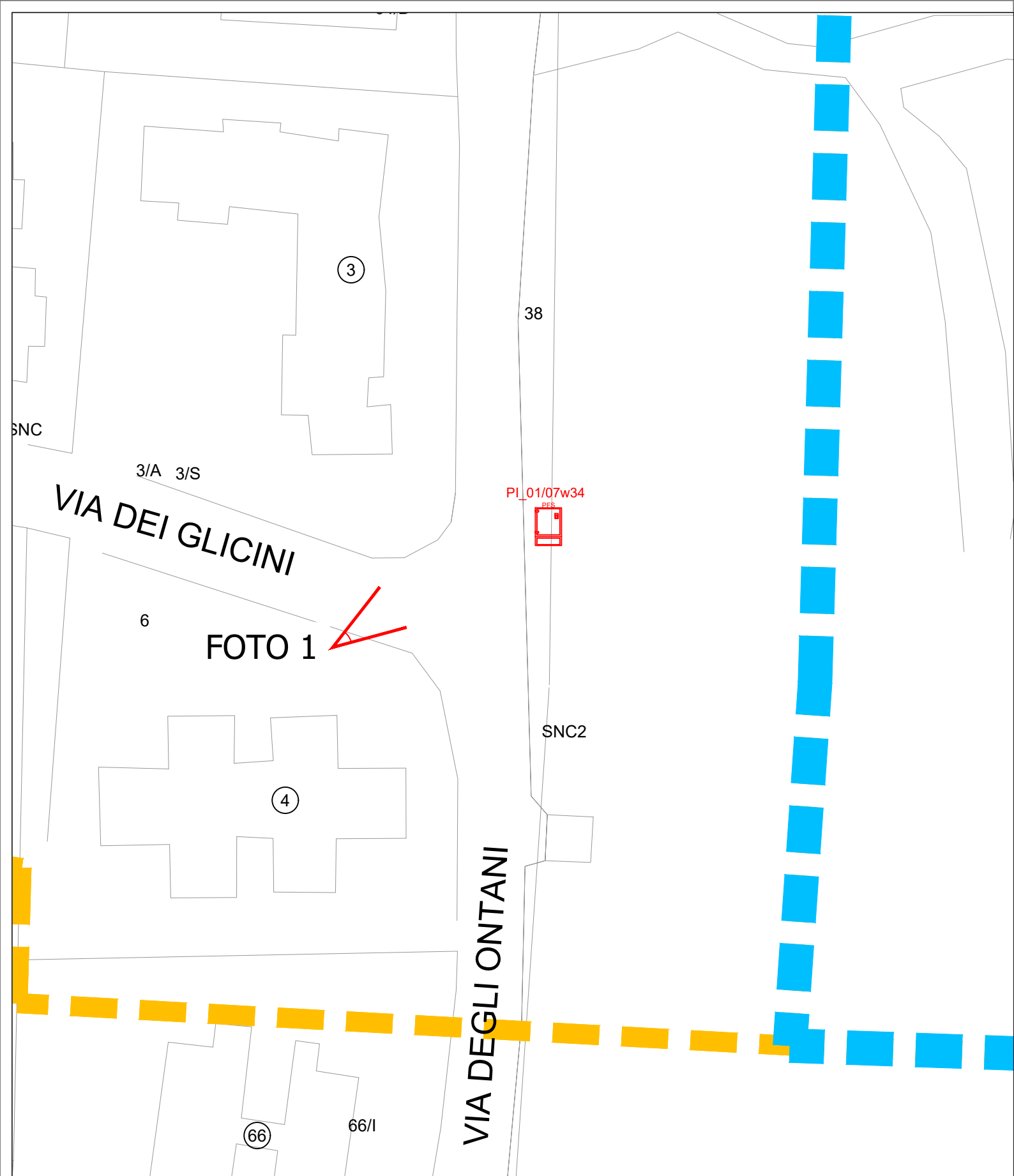

UBICAZIONE ARMADIO
 PI_01 07w34
 VIA DEGLI ONTANI angolo VIA DEI GLICINI
 43.6247561,10.2927878

LEGENDA

- ARMADIO TECNICO IN VINCOLO PAESAGGISTICO
- ARMADIO TECNICO NON IN VINCOLO PAESAGGISTICO

Comune di Pisa
 Via degli Uffici, 1 56100 Pisa (PI)
 comune.pisa@postacert.toscana.it

COMMITTENTE

open fiber

REGIONAL MANAGER
 REGIONE TOSCANA
 MARCO GASPARINI

PROGETTISTA

accenture

REALIZZAZIONE, POSA IN OPERA E SERVIZIO DI MANUTENZIONE DI IMPIANTI IN FIBRA OTTICA

ISTANZA DI AUTORIZZAZIONE

ELABORATO

COROGRAFIA
 COMUNE DI PISA
 PISA_WEST_MARINA
 DI PISA

SCALA	CODICE PROGETTO
1: 500	PISA FINANZIATO
NOME FILE	TAVOLA
PISA-PL-A-WEST-MARINA DI PISA	09
DATA 19/06/2023	Formato stampa A3

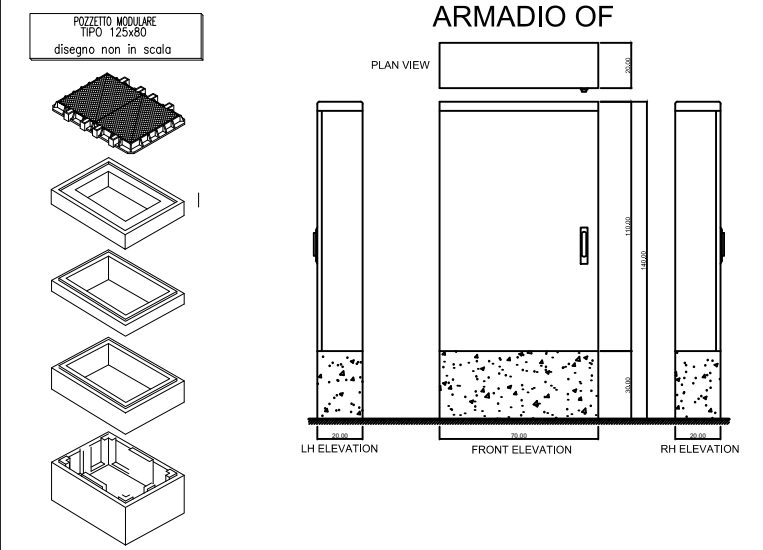
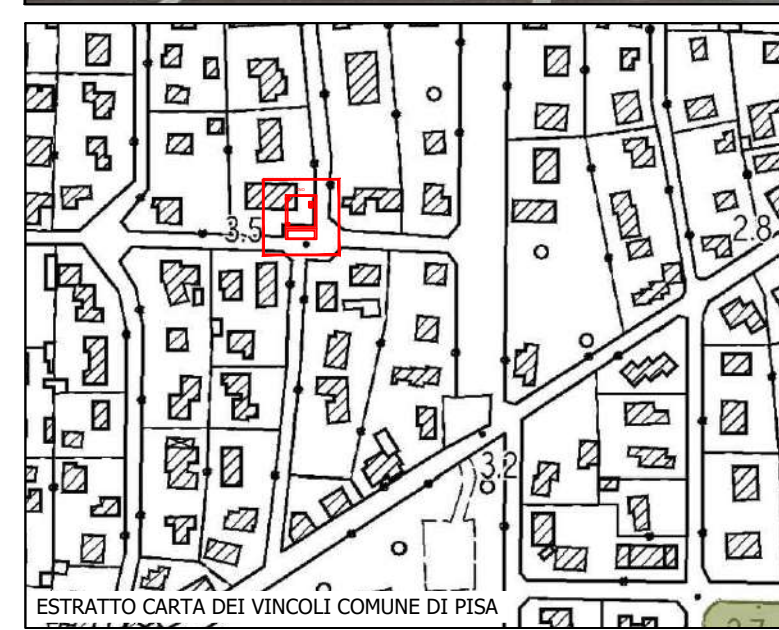
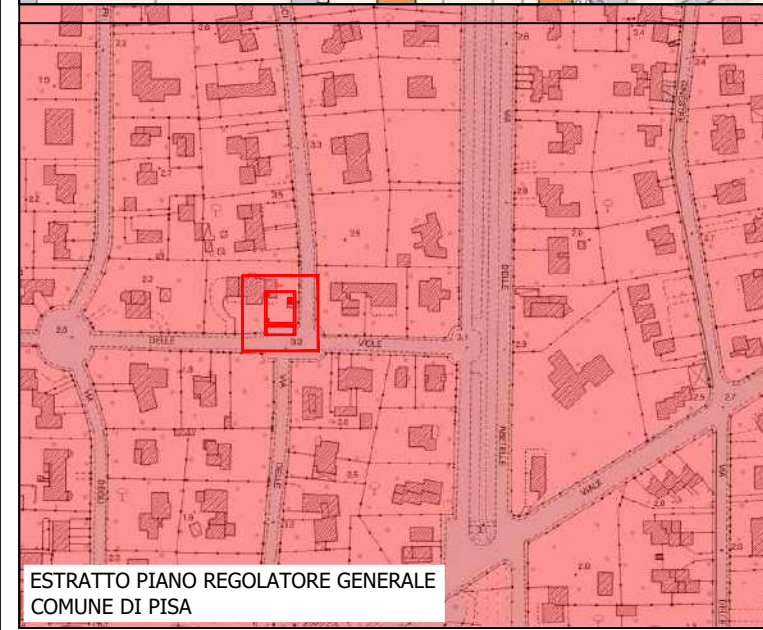
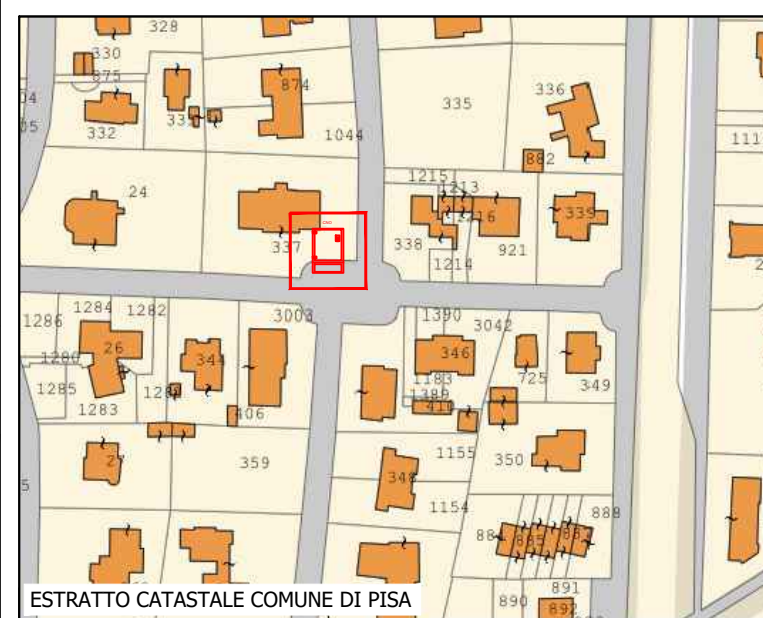
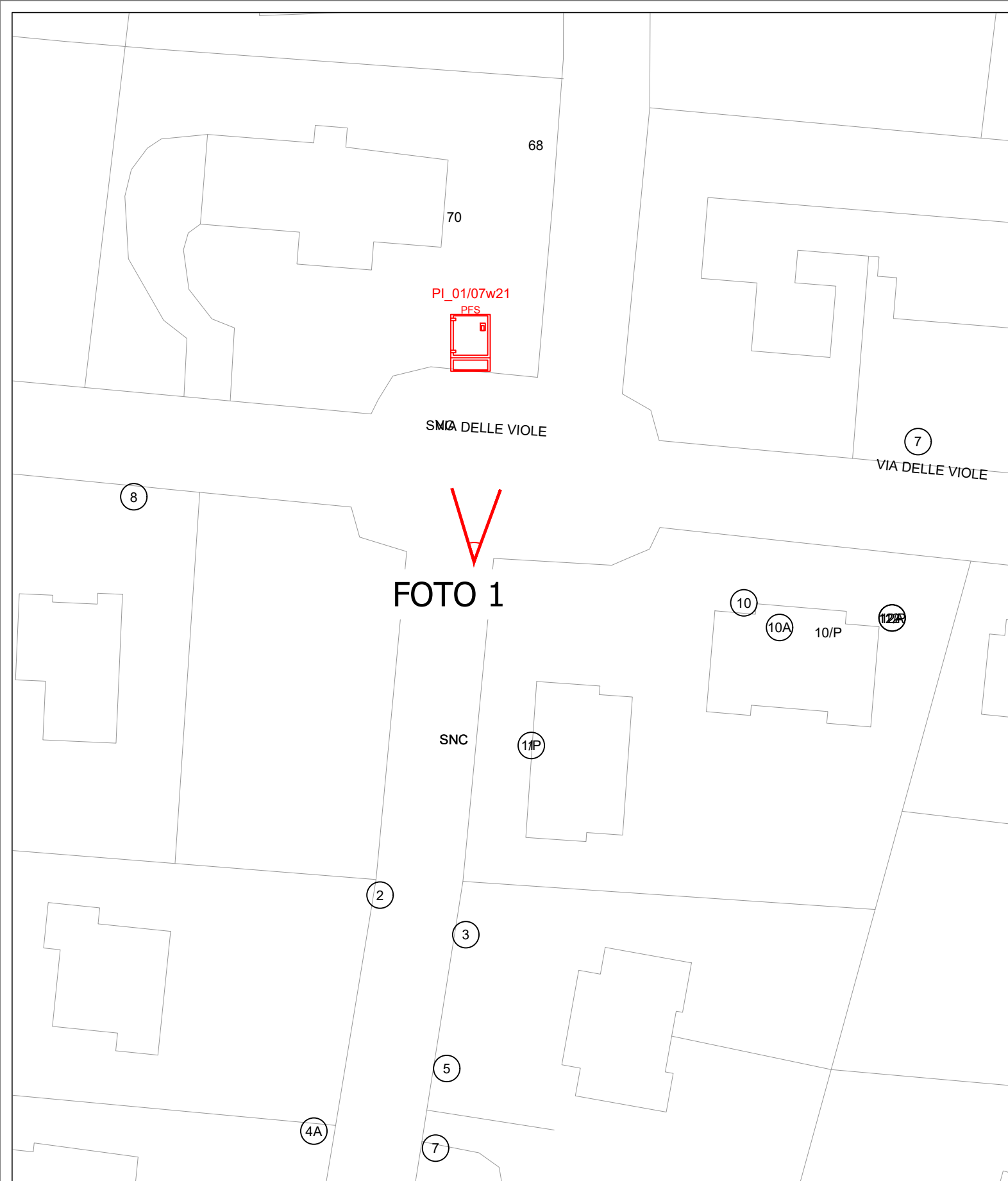

UBICAZIONE ARMADIO
 PI_01_07w21
 VIA DELLE VIOLE angolo VIA DEI SALICI
 43.63124097,10.29403251

LEGENDA

- ARMADIO TECNICO IN VINCOLO PAESAGGISTICO
- ARMADIO TECNICO NON IN VINCOLO PAESAGGISTICO



Comune di Pisa
 Via degli Uffici, 1 56100 Pisa (PI)
 comune.pisa@postacert.toscana.it

COMMITTENTE

open fiber

REGIONAL MANAGER
 REGIONE TOSCANA
 MARCO GASPARINI

PROGETTISTA

accenture

Dott. Ing. **Matteo Panizza**
 CIVIL ENGINEER
 INDIRIZZO: INGEGNERIA
 N° A.TIGI
 SEZIONE A

REALIZZAZIONE, POSA IN OPERA E SERVIZIO DI MANUTENZIONE DI IMPIANTI IN FIBRA OTTICA

ISTANZA DI AUTORIZZAZIONE

ELABORATO

COROGRAFIA
 COMUNE DI PISA
 PISA_WEST_MARINA
 DI PISA

SCALA	CODICE PROGETTO
1: 500	PISA FINANZIATO
NOME FILE	TAVOLA
PISA-PL-A- WEST-MARINA DI PISA	09
DATA 19/06/2023	Formato stampa A3

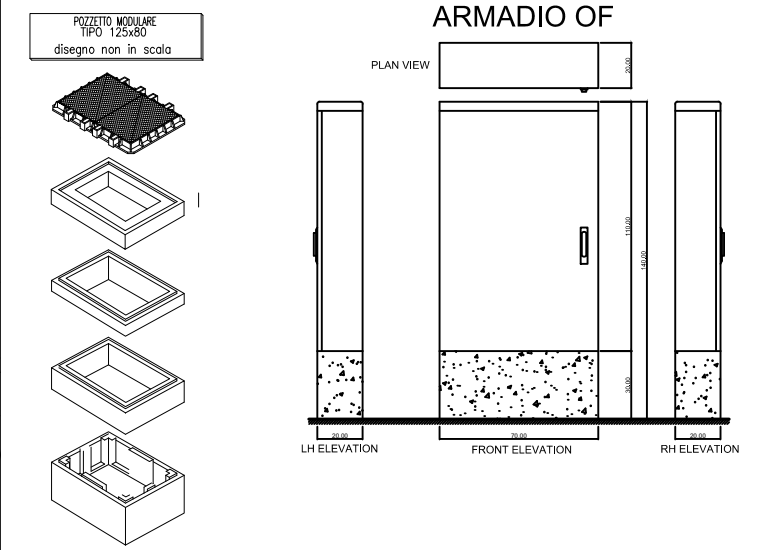
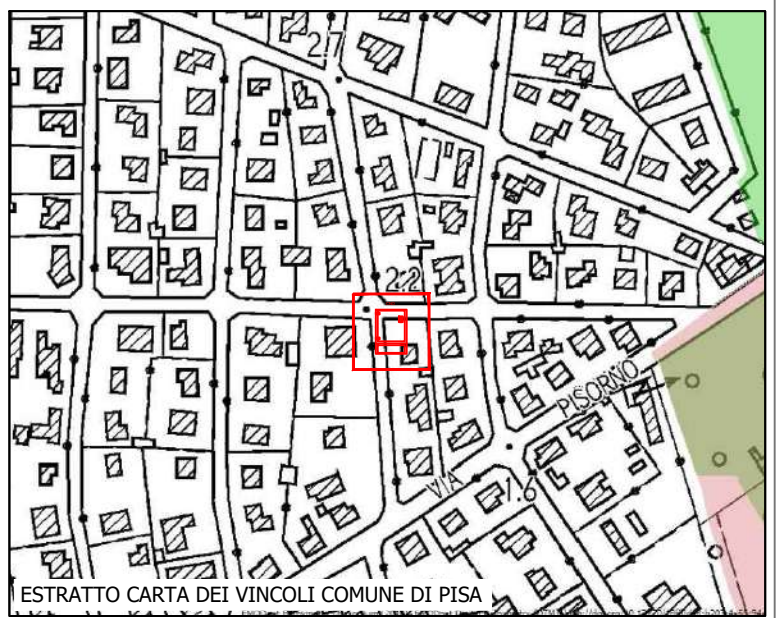
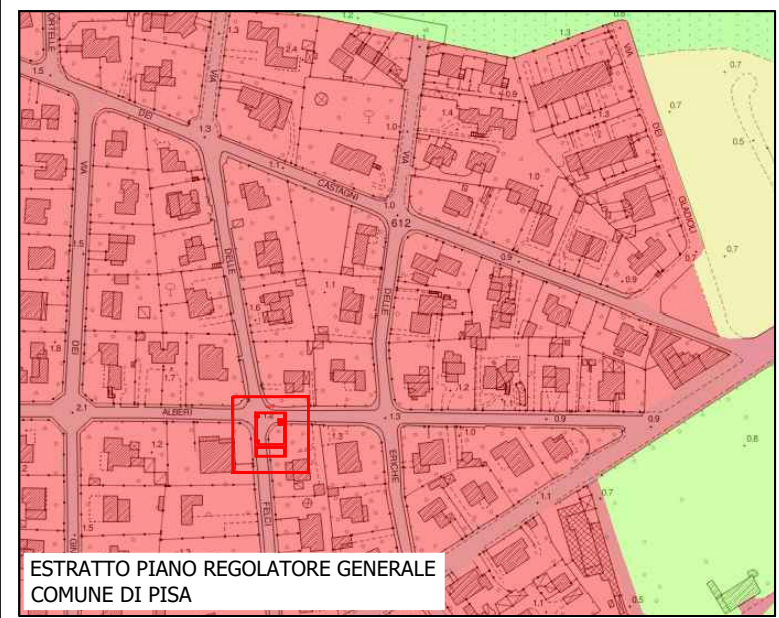
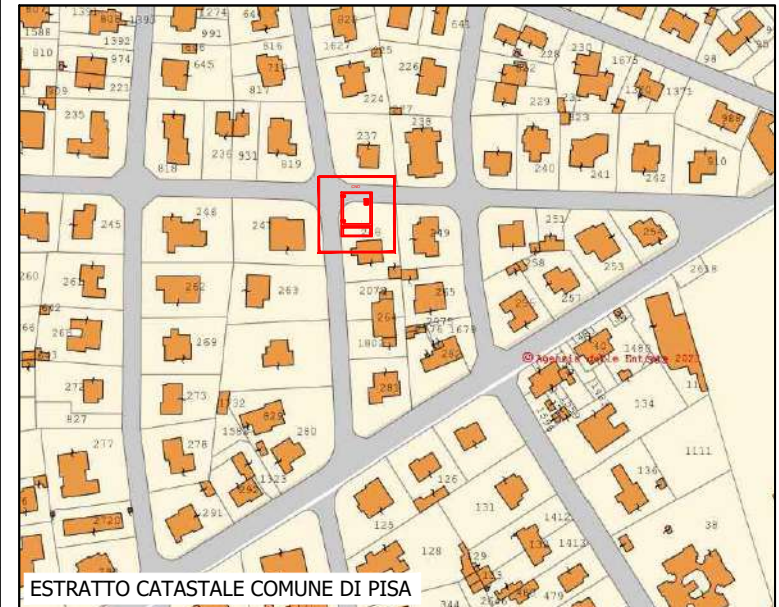
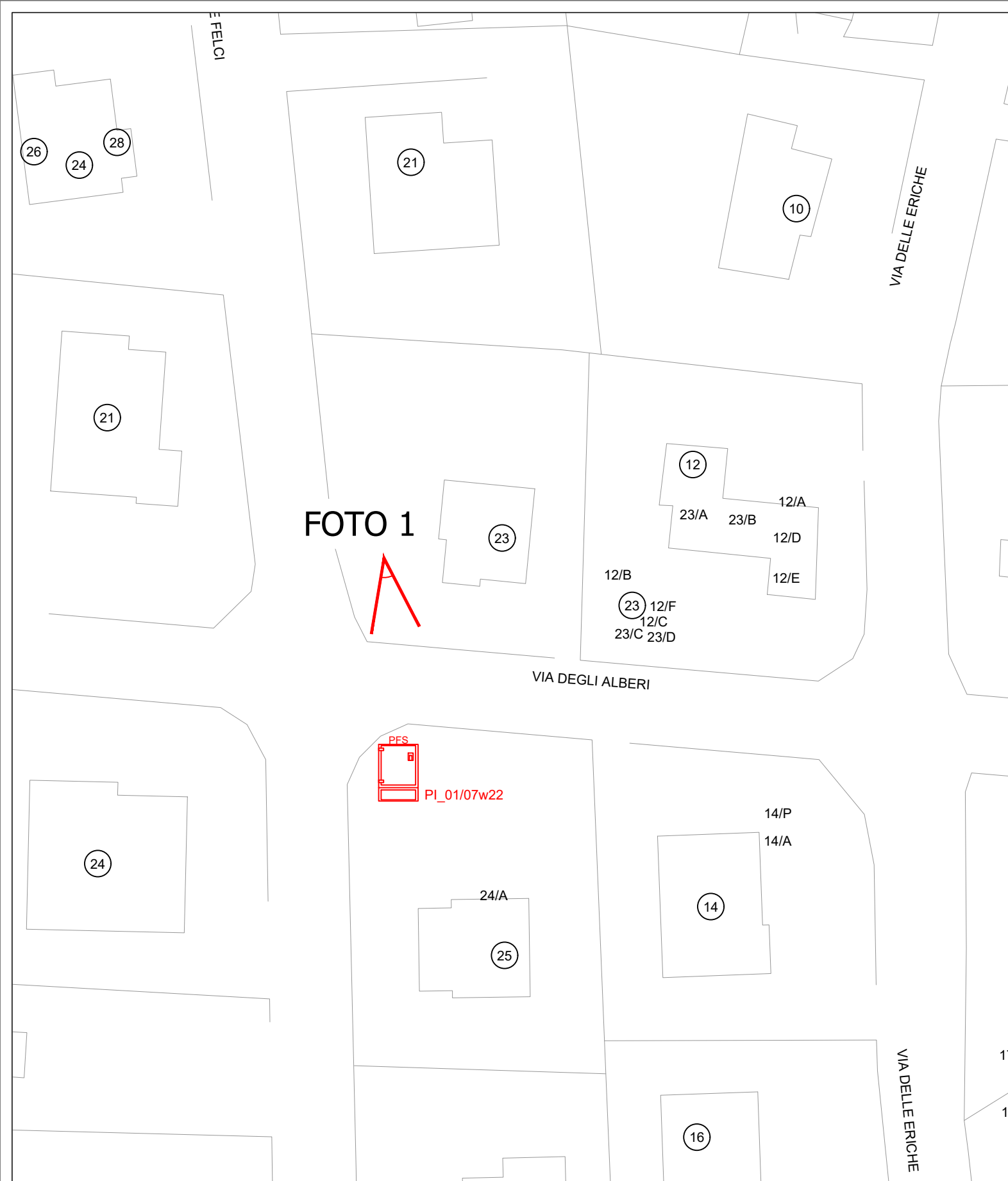

UBICAZIONE ARMADIO
 PI_01_07w22
 VIA DEGLI ALBERI angolo VIA DELLE FELCI
 43.6328211,10.2987622

LEGENDA

- ARMADIO TECNICO IN VINCOLO PAESAGGISTICO
- ARMADIO TECNICO NON IN VINCOLO PAESAGGISTICO

Comune di PISA
 Via degli Uffici, 1 56100 Pisa (PI)
 comune.pisa@postacert.toscana.it

COMMITTENTE

REGIONAL MANAGER
 REGIONE TOSCANA
 MARCO GASPARINI

PROGETTISTA

REALIZZAZIONE, POSA IN OPERA E SERVIZIO DI MANUTENZIONE DI IMPIANTI IN FIBRA OTTICA

ISTANZA DI AUTORIZZAZIONE

ELABORATO

COROGRAFIA
 COMUNE DI PISA
 PISA_WEST_MARINA
 DI PISA

SCALA

1: 500

NOME FILE

PISA-PL-A-
 WEST-MARINA
 DI PISA

DATA 19/06/2023

CODICE PROGETTO

PISA FINANZIATO

TAVOLA

10

Formato stampa A3

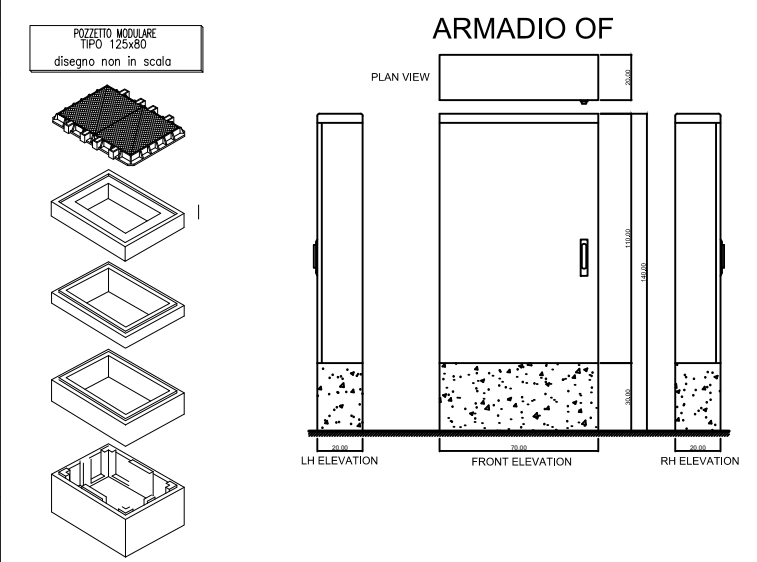
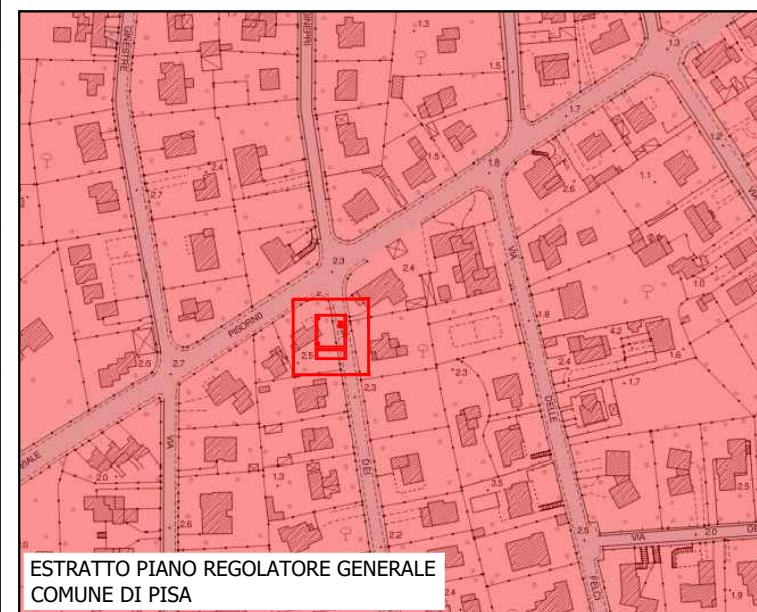
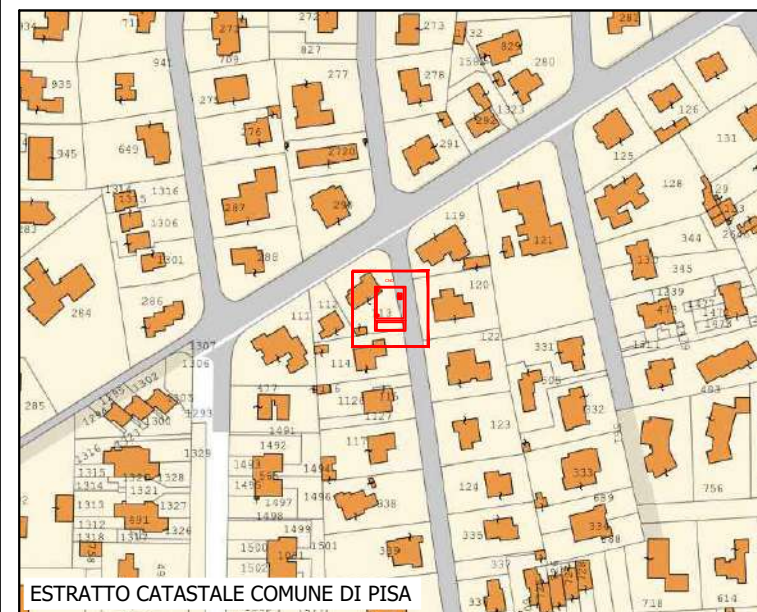
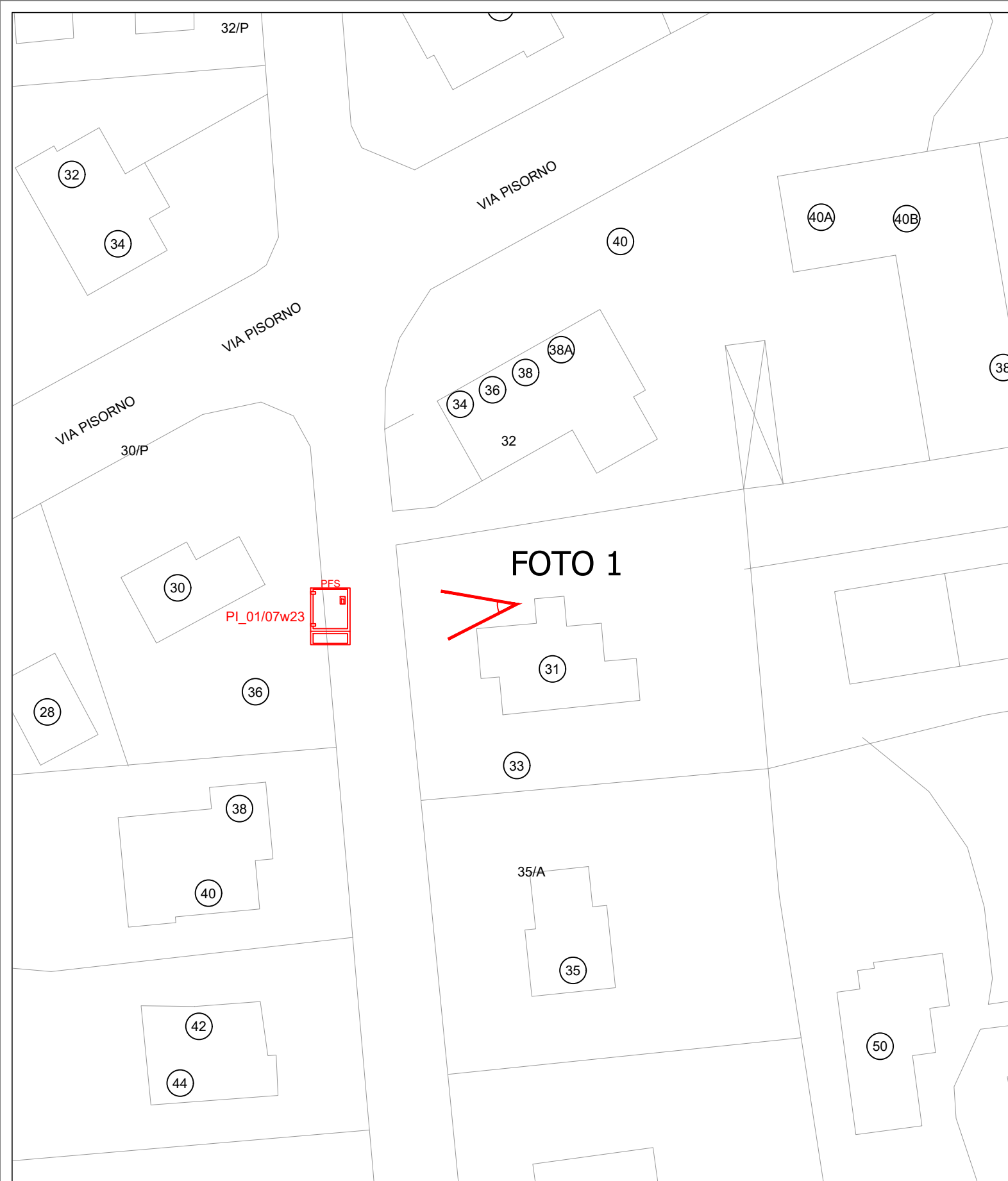

UBICAZIONE ARMADIO
 PI_01 07w23
 VIA DEI GINEPRI 36
 43.6310201,10.2976786

LEGENDA

ARMADIO TECNICO IN VINCOLO PAESAGGISTICO

ARMADIO TECNICO NON IN VINCOLO PAESAGGISTICO



Comune di PISA
 Via degli Uffizi, 1 56100 Pisa (PI)
 comune.pisa@postacert.toscana.it

COMMITTENTE

open fiber

REGIONAL MANAGER
 REGIONE TOSCANA
 MARCO GASPARINI

PROGETTISTA

accenture

Dott. Ing. **Matteo Panizza**
 CIVIL ENGINEER - ING. CIVIL
 INDUSTRIA - INFRASTRUTTURE
 PUBBLICHE E PRIVATE
 N° A.T.G.I.
 SEZIONE A

REALIZZAZIONE, POSA IN OPERA E SERVIZIO DI MANUTENZIONE DI IMPIANTI IN FIBRA OTTICA

ISTANZA DI AUTORIZZAZIONE

ELABORATO

COROGRAFIA
 COMUNE DI PISA
 PISA_WEST_MARINA
 DI PISA

SCALA	CODICE PROGETTO
1: 500	PISA FINANZIATO
NOME FILE	TAVOLA
PISA-PL-A- WEST-MARINA DI PISA	11
DATA 19/06/2023	Formato stampa A3

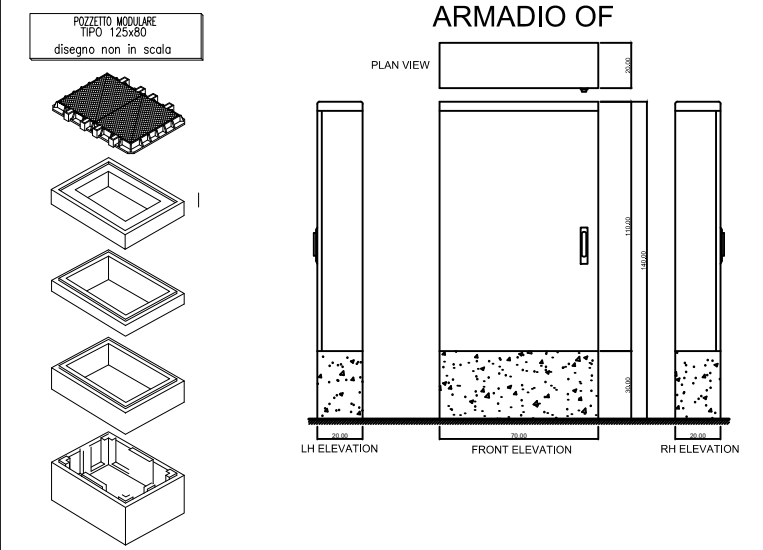
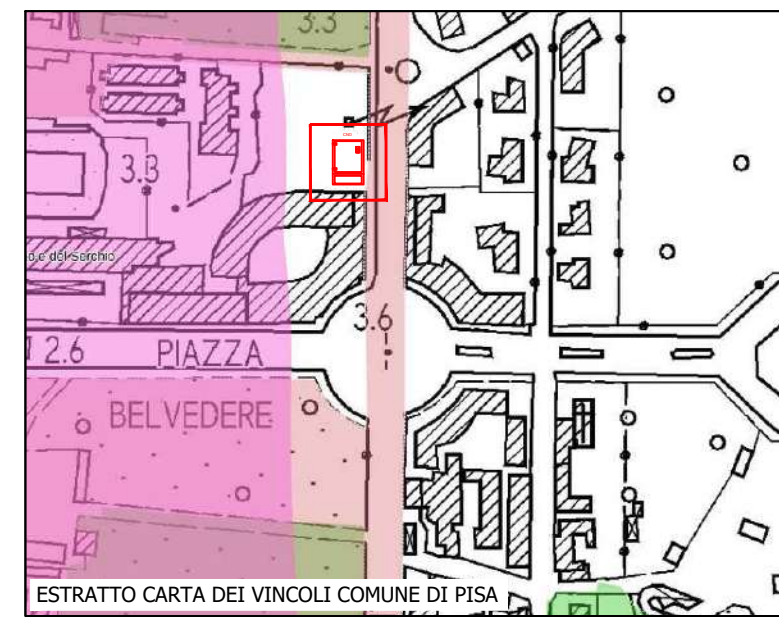
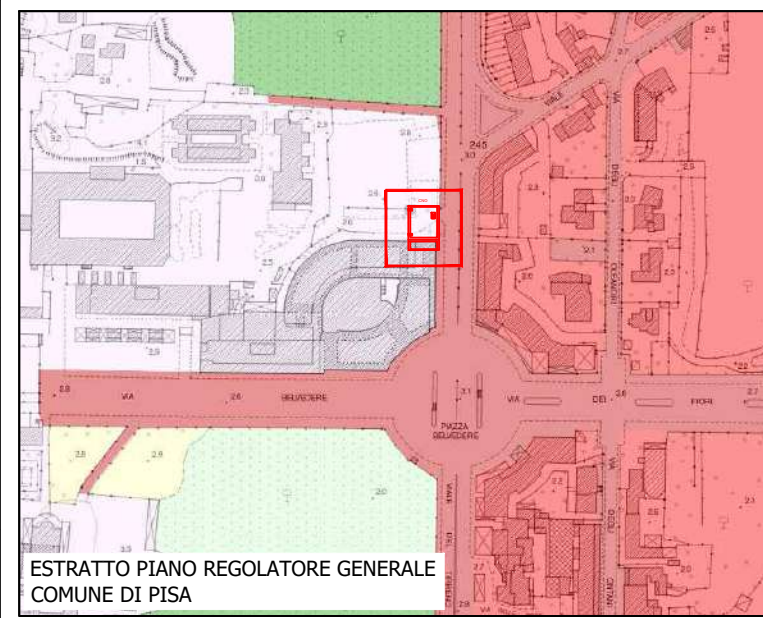
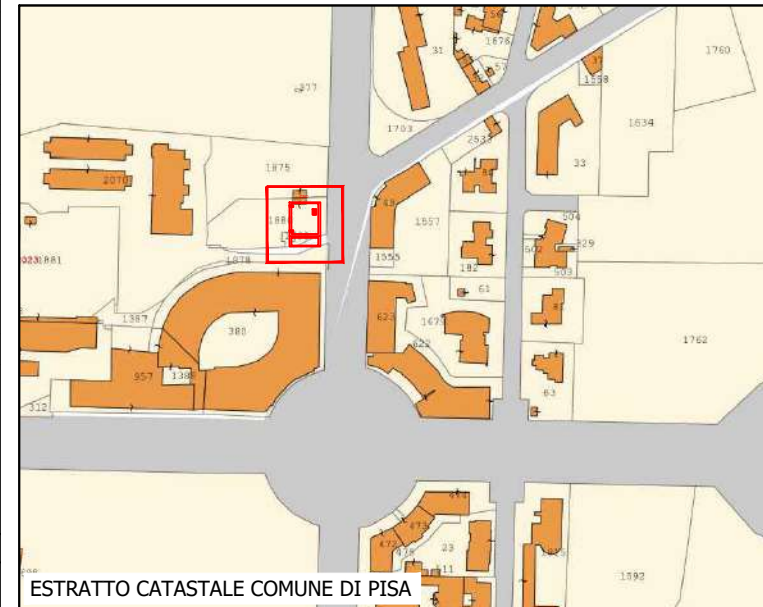
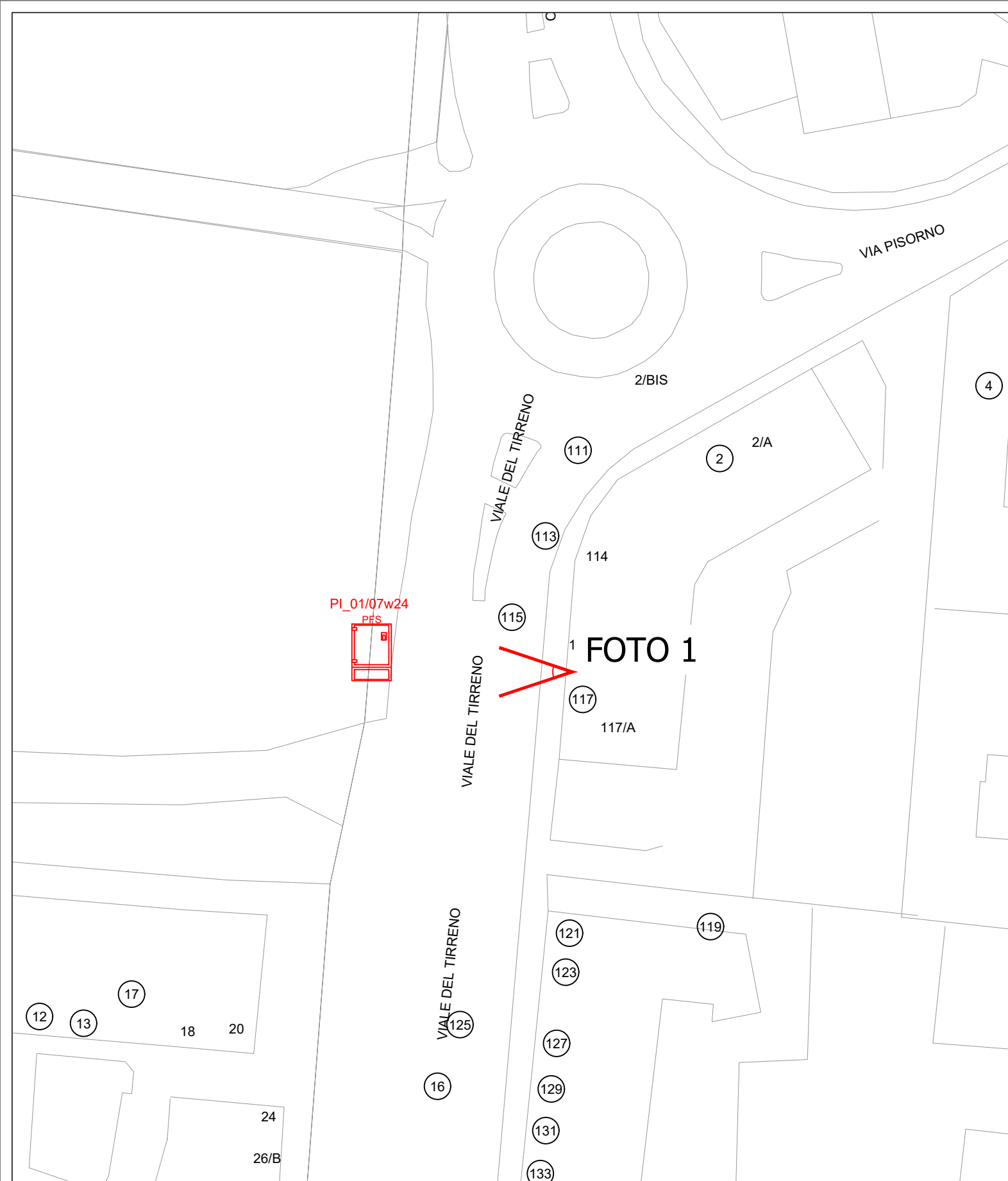

UBICAZIONE ARMADIO
 PI_01 07w24
 VIALE DEL TIRRENO 117
 43.6283383,10.2915068

LEGENDA

ARMADIO TECNICO IN VINCOLO PAESAGGISTICO

ARMADIO TECNICO NON IN VINCOLO PAESAGGISTICO

Comune di PISA
 Via degli Uffizi, 1 56100 Pisa (PI)
 comune.pisa@postacert.toscana.it

COMMITTENTE

REGIONAL MANAGER
 REGIONE TOSCANA
 MARCO GASPARINI

PROGETTISTA

Dott. Ing. Matteo Panizza
 C.N.I. - C.N.A. - C.N.R.
 INDIRIZZO: VIA S. ANTONIO
 50135 PISA (PI) - ITALIA
 N° A.T.G.I.
 SEZIONE A

REALIZZAZIONE, POSA IN OPERA E SERVIZIO DI MANUTENZIONE DI IMPIANTI IN FIBRA OTTICA

ISTANZA DI AUTORIZZAZIONE

ELABORATO

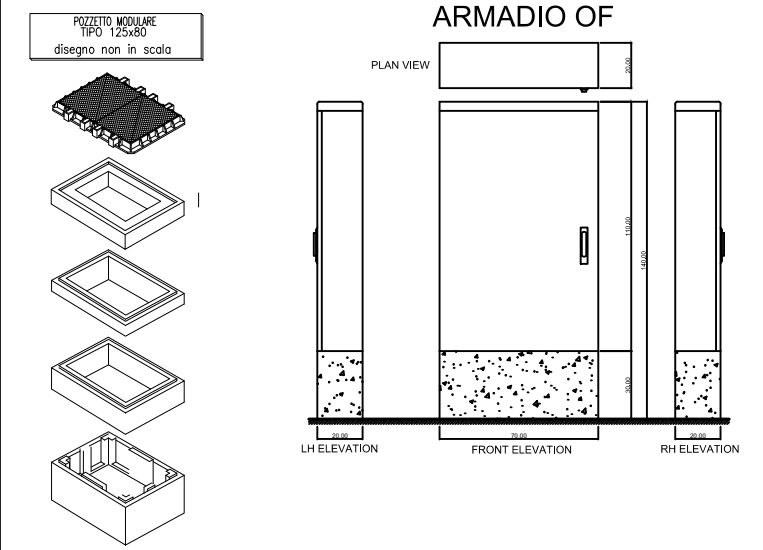
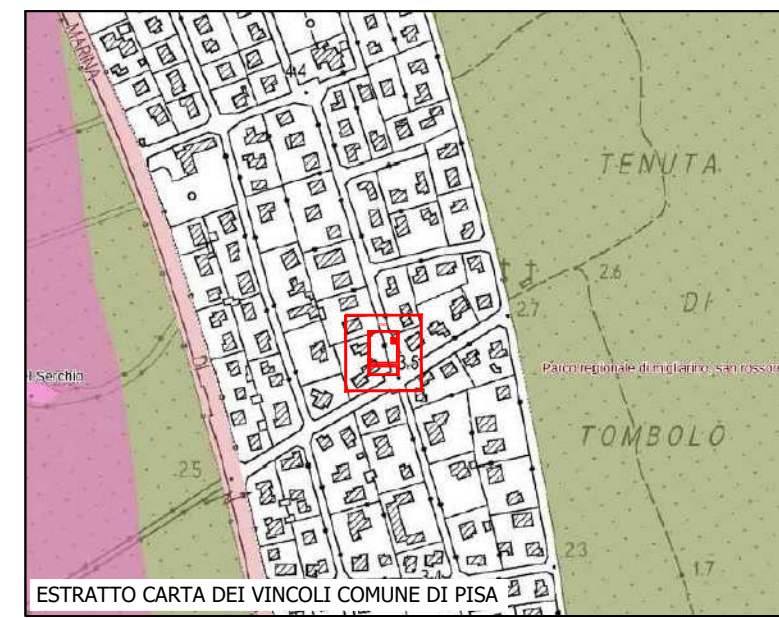
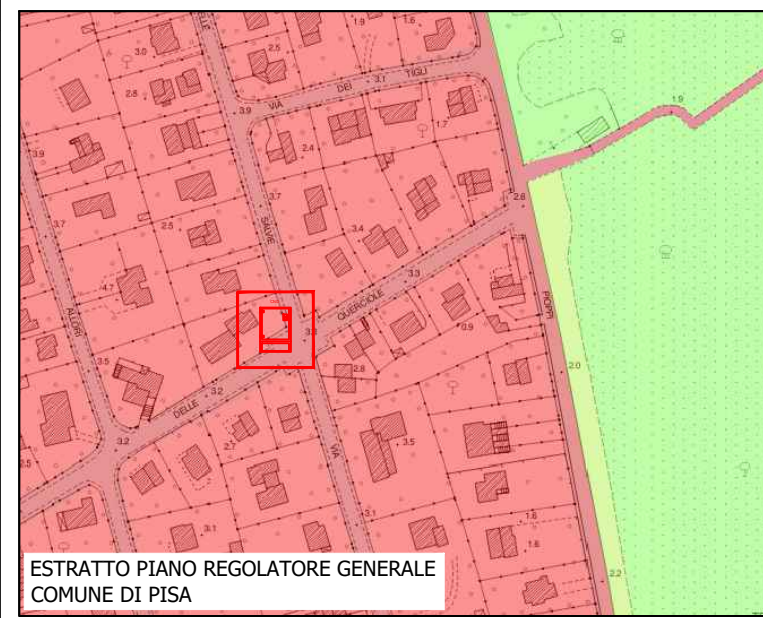
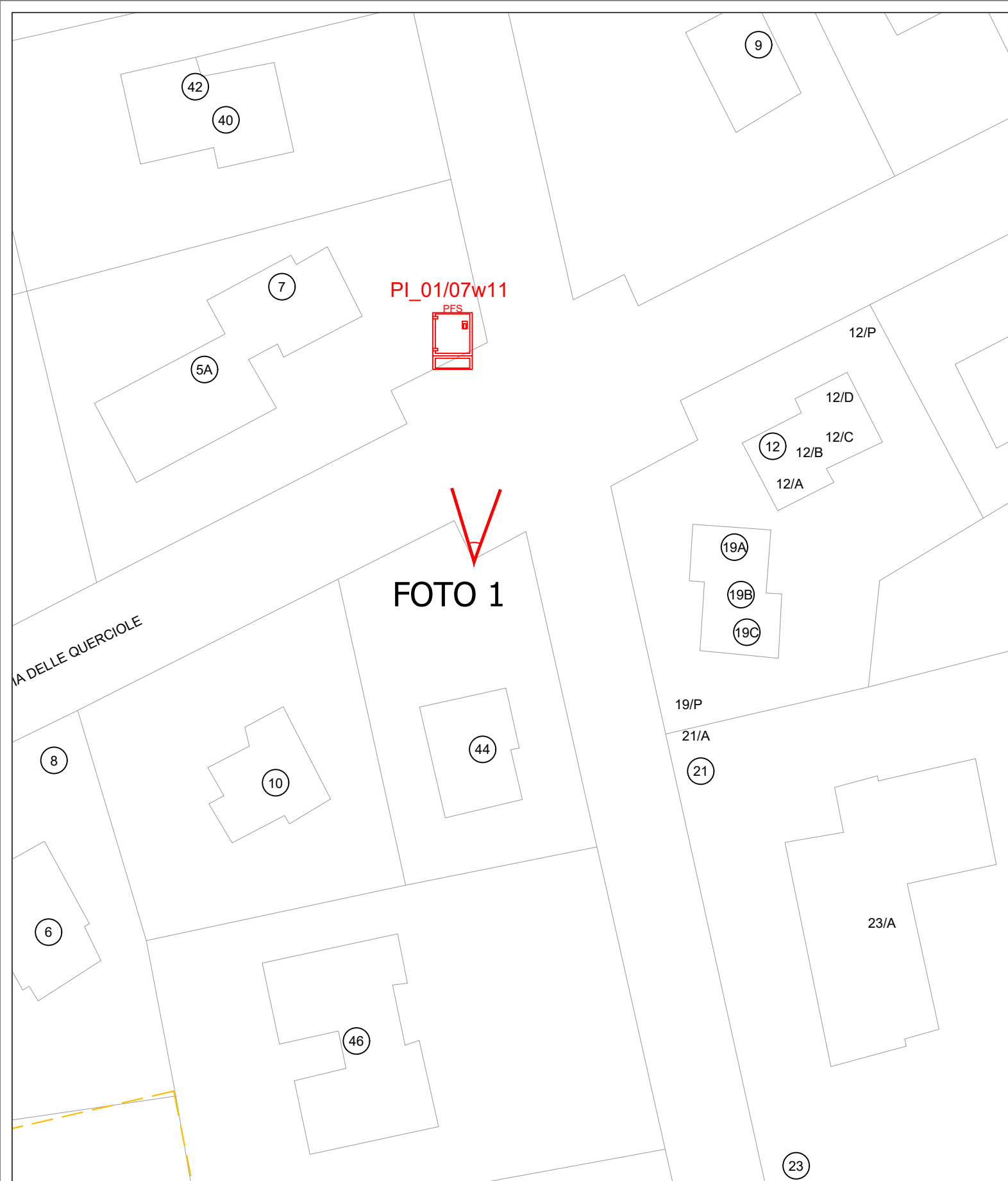

COROGRAFIA COMUNE DI PISA
 PISA
 PISA_WEST_MARINA DI PISA

SCALA	CODICE PROGETTO
1: 500	PISA FINANZIATO
NOME FILE	TAVOLA
PISA-PL-A-WEST-MARINA DI PISA	12
DATA 19/06/2023	Formato stampa A3



UBICAZIONE ARMADIO
 PI_01 07w11
 VIA DELLE VIOLE angolo VIA DEI SALICI
 43.63124097,10.29403251

LEGENDA

-  ARMADIO TECNICO IN VINCOLO PAESAGGISTICO
-  ARMADIO TECNICO NON IN VINCOLO PAESAGGISTICO



Comune di PISA
 Via degli Uffici, 1 56100 Pisa (PI)
 comune.pisa@postacert.toscana.it

COMMITTENTE



REGIONAL MANAGER
 REGIONE TOSCANA
 MARCO GASPARINI

PROGETTISTA



Dott. Ing. **Mario Panizza**
 INGEGNERE
 SEZIONE A

REALIZZAZIONE, POSA IN OPERA E SERVIZIO DI MANUTENZIONE DI IMPIANTI IN FIBRA OTTICA

ISTANZA DI AUTORIZZAZIONE

ELABORATO

COROGRAFIA
 COMUNE DI PISA
 PISA_WEST_MARINA
 DI PISA

SCALA	CODICE PROGETTO
1: 500	PISA FINANZIATO
NOME FILE	TAVOLA
PISA-PL-A- WEST-MARINA DI PISA	13
DATA 19/06/2023	Formato stampa A3

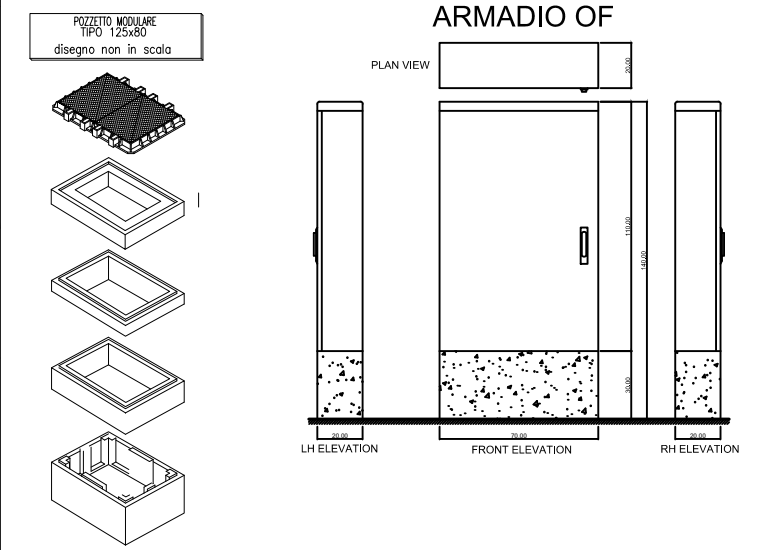
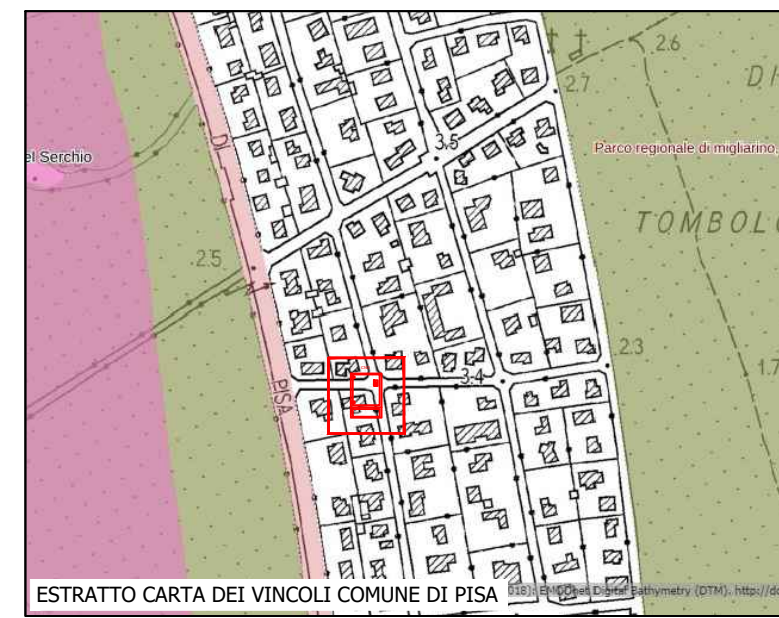
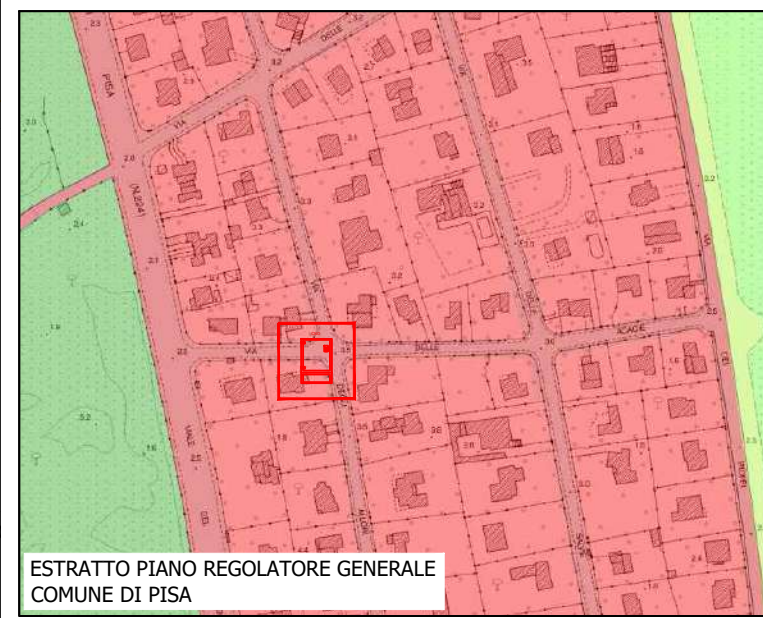
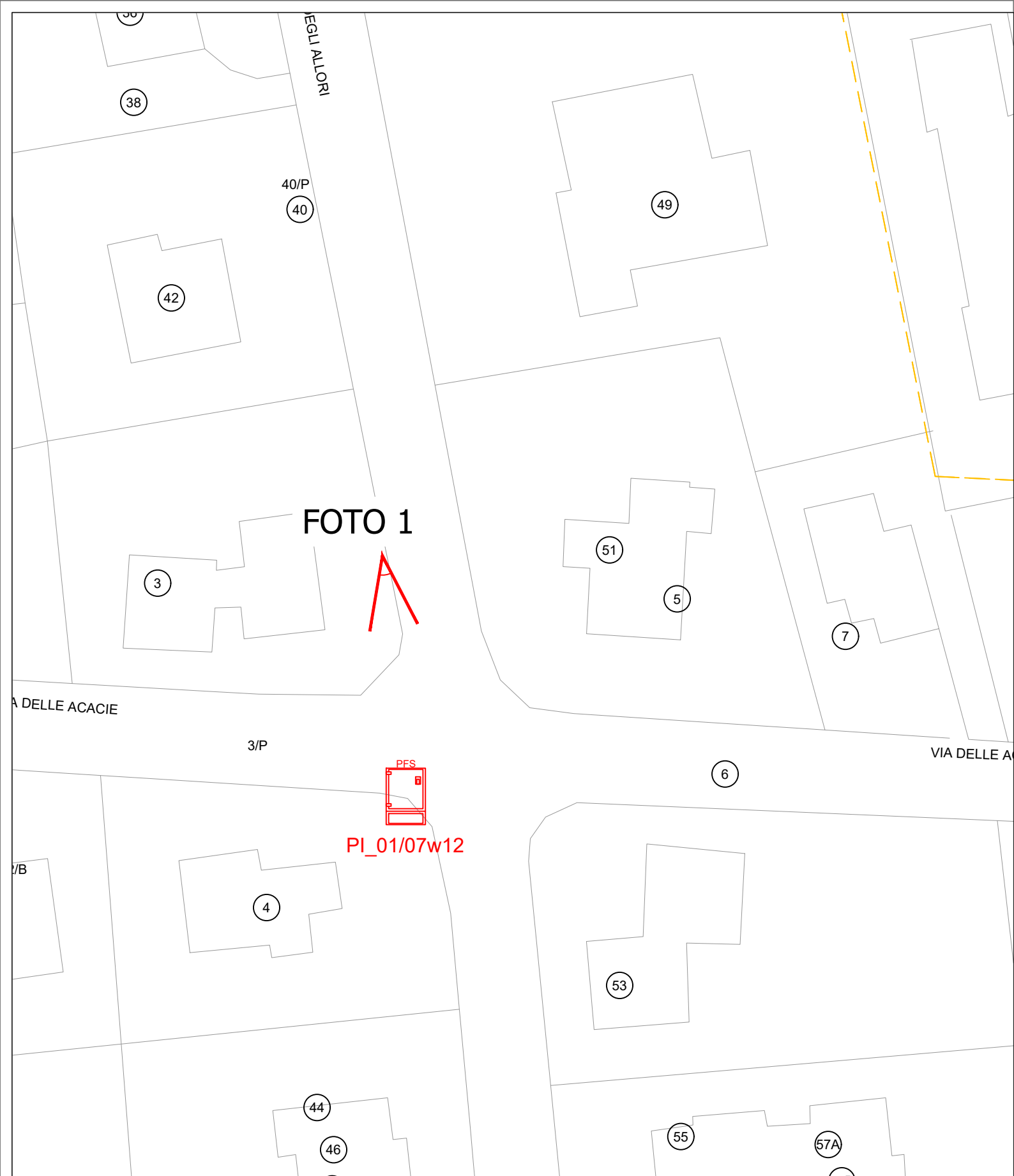

UBICAZIONE ARMADIO
 PI_01_07w12
 VIA DEGLI ALBERI angolo VIA DELLE FELCI
 43.6328211,10.2987622

LEGENDA
 ARMADIO TECNICO IN VINCOLO PAESAGGISTICO
 ARMADIO TECNICO NON IN VINCOLO PAESAGGISTICO

Comune di Pisa
 Via degli Uffizi, 1 56100 Pisa (PI)
 comune.pisa@postacert.toscana.it

COMMITTENTE

 REGIONAL MANAGER
 REGIONE TOSCANA
 MARCO GASPARINI

PROGETTISTA

 Dott. Ing. Matteo Panizza
 C.N.A. - C.N.A. - C.N.A.
 SEZIONE A

REALIZZAZIONE, POSA IN OPERA E SERVIZIO DI MANUTENZIONE DI IMPIANTI IN FIBRA OTTICA

ISTANZA DI AUTORIZZAZIONE

ELABORATO
 COROGRAFIA
 COMUNE DI PISA
 PISA_WEST_MARINA
 DI PISA

SCALA	CODICE PROGETTO
1: 500	PISA FINANZIATO
NOME FILE	TAVOLA
PISA-PL-A-WEST-MARINA DI PISA	14
DATA 19/06/2023	Formato stampa A3





FOTO 1

PI_01/07w13

VIA DELLE ABETELLE

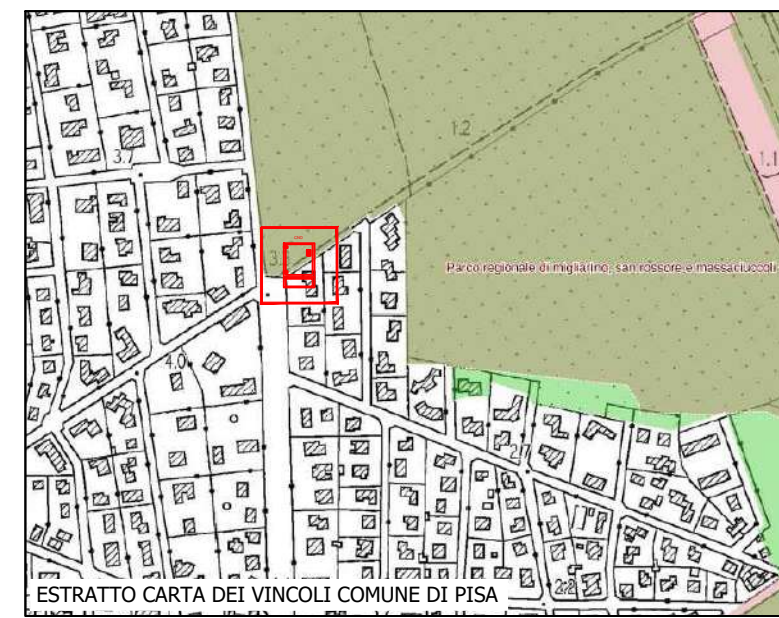
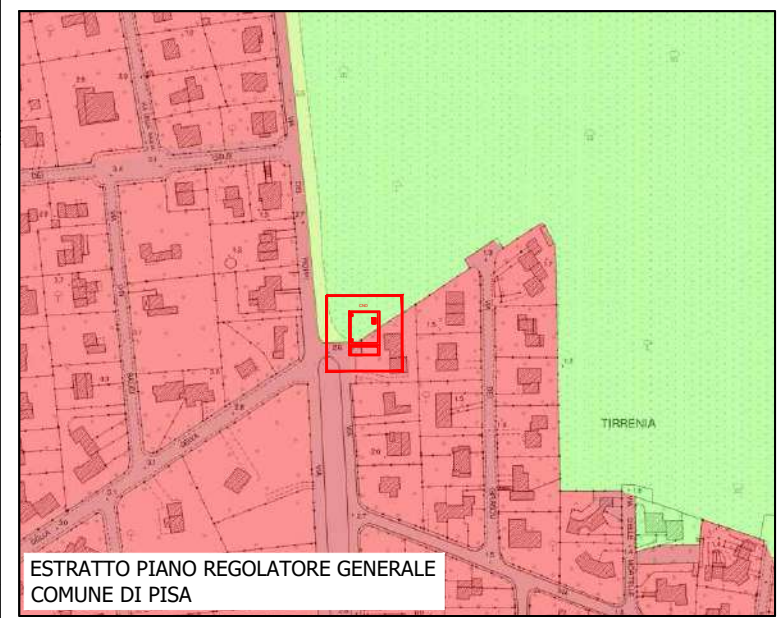
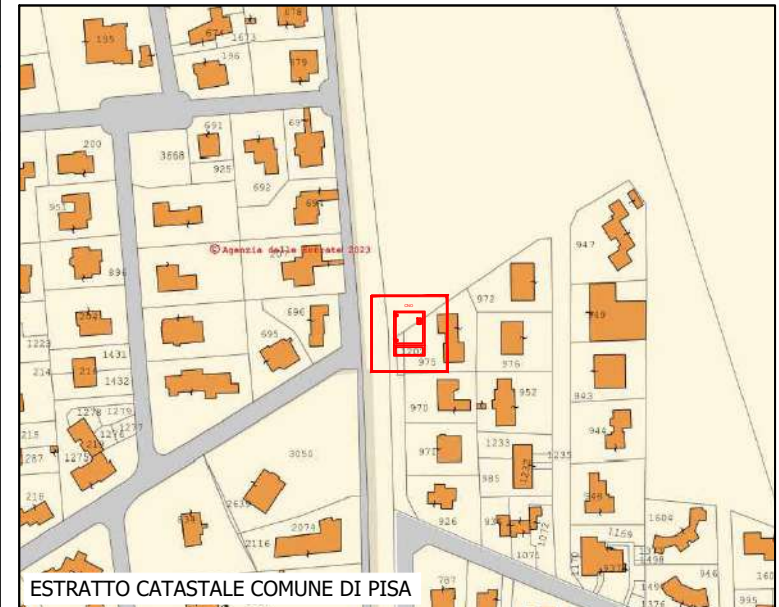
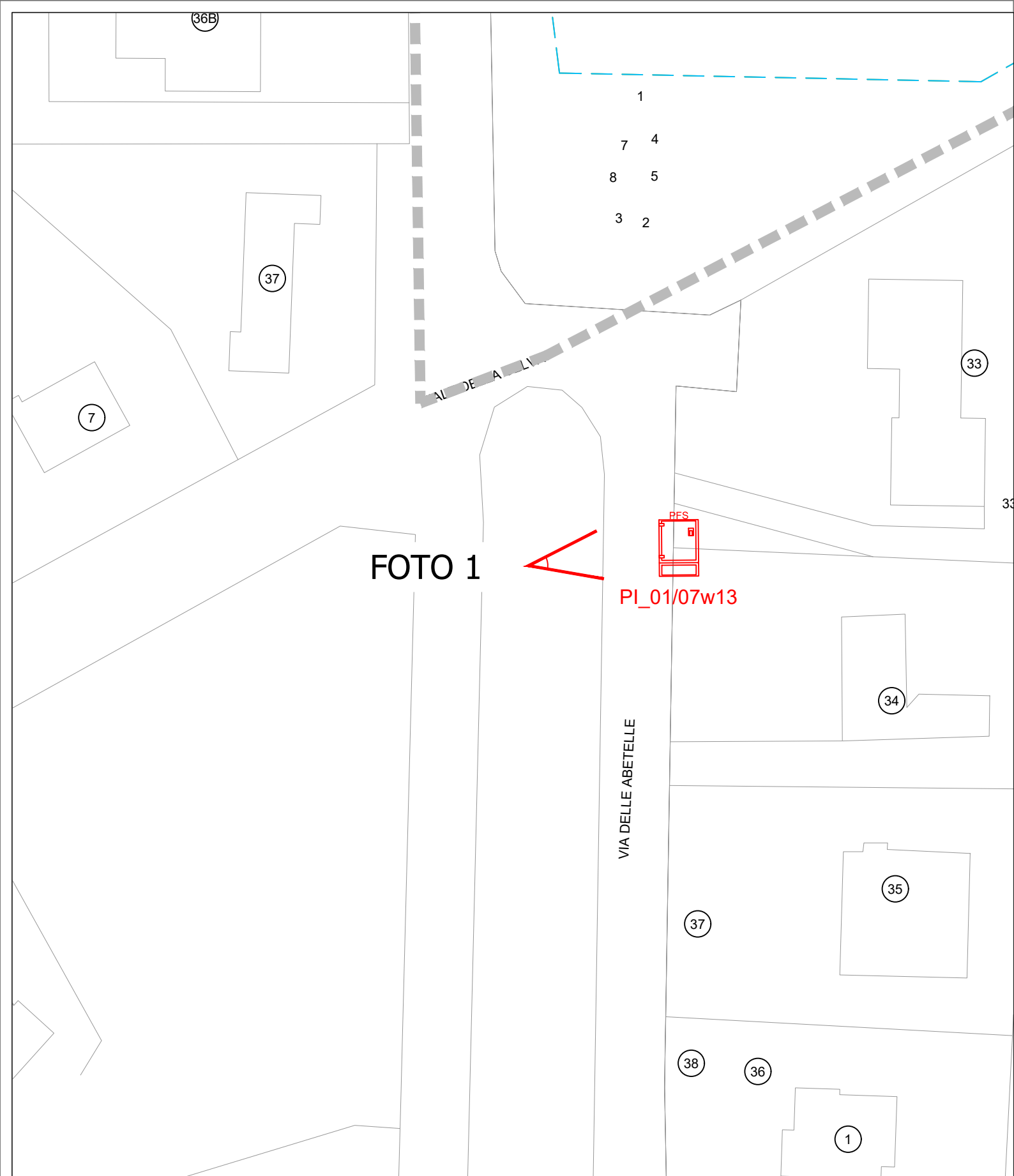
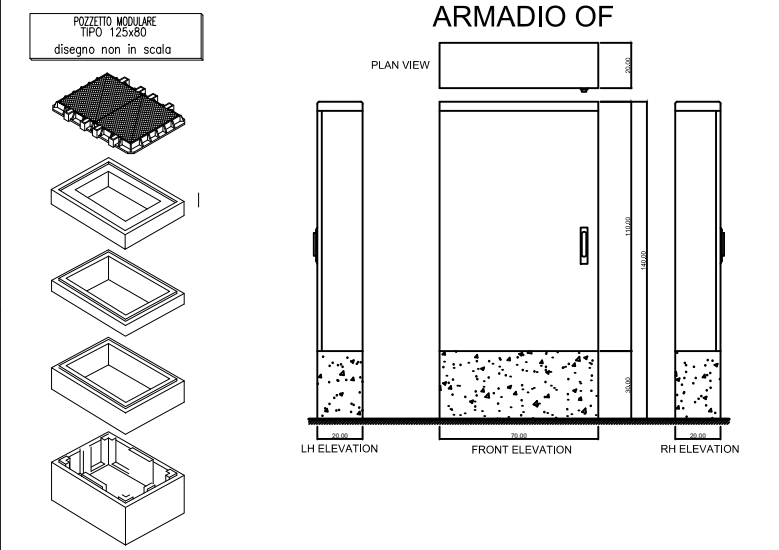

UBICAZIONE ARMADIO
 PI_01 07w13
 VIA DEI GINEPRI 36
 43.6310201,10.2976786

LEGENDA
 ARMADIO TECNICO IN VINCOLO PAESAGGISTICO
 ARMADIO TECNICO NON IN VINCOLO PAESAGGISTICO



Comune di PISA
 Via degli Uffizi, 1 56100 Pisa (PI)
 comune.pisa@postacert.toscana.it

COMMITTENTE



REGIONAL MANAGER
 REGIONE TOSCANA
 MARCO GASPARINI

PROGETTISTA



Dott. Ing. Matteo Panizza
 CIVIL ENGINEER
 INDIRIZZO: INGENNERIA
 N° A.T.G.I.
 SEZIONE A

REALIZZAZIONE, POSA IN OPERA E SERVIZIO DI MANUTENZIONE DI IMPIANTI IN FIBRA OTTICA

ISTANZA DI AUTORIZZAZIONE

ELABORATO
 COROGRAFIA
 COMUNE DI PISA
 PISA_WEST_MARINA
 DI PISA

SCALA	CODICE PROGETTO
1: 500	PISA FINANZIATO
NOME FILE	TAVOLA
PISA-PL-A-WEST-MARINA DI PISA	15
DATA 19/06/2023	Formato stampa A3

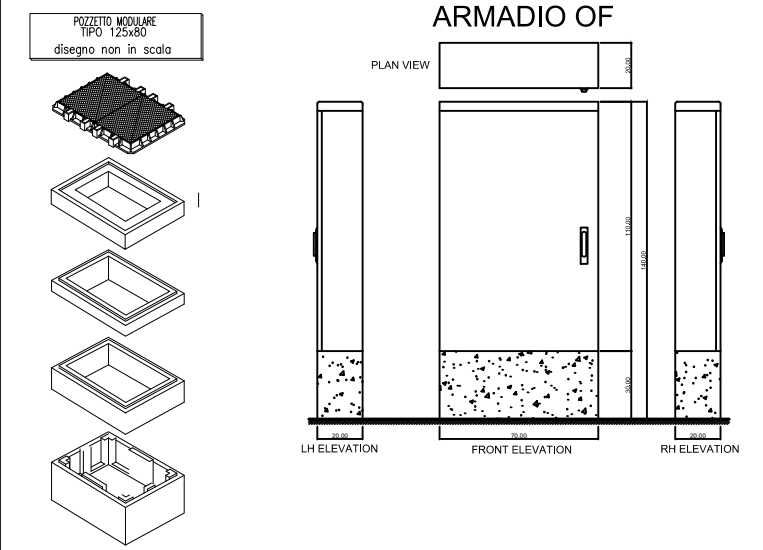
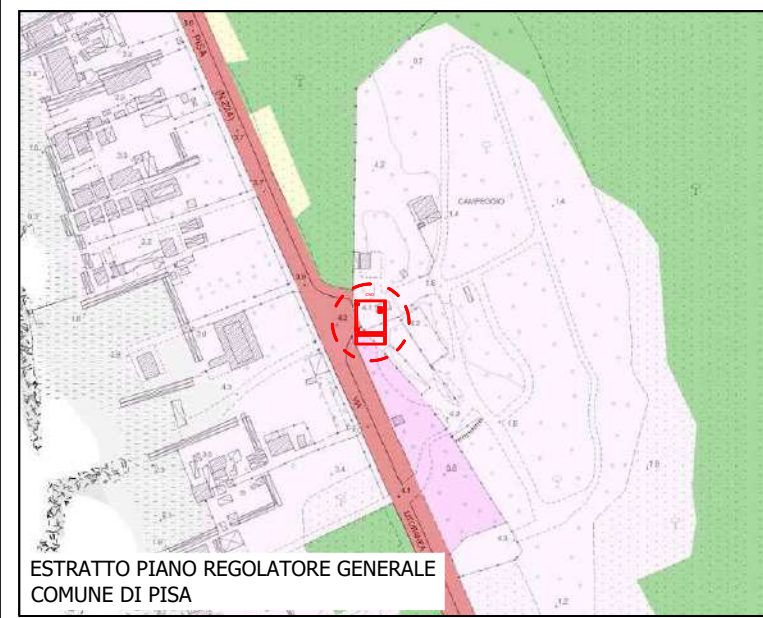
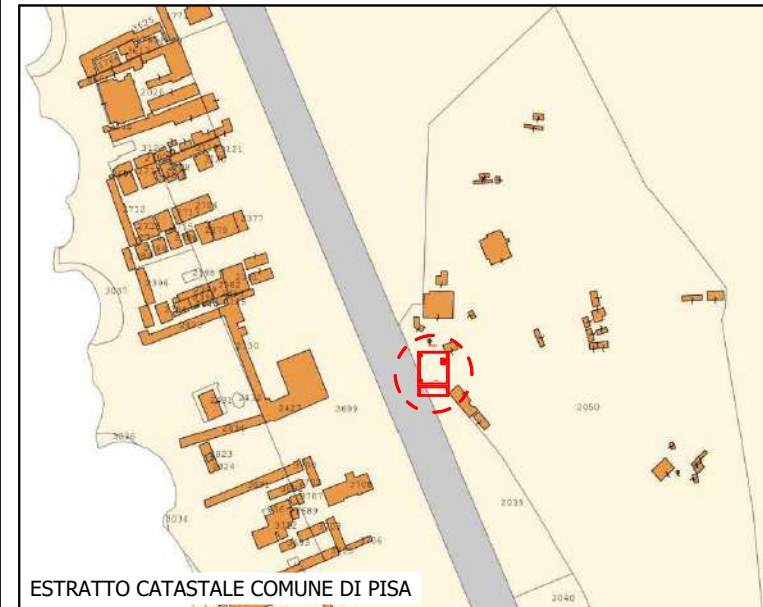
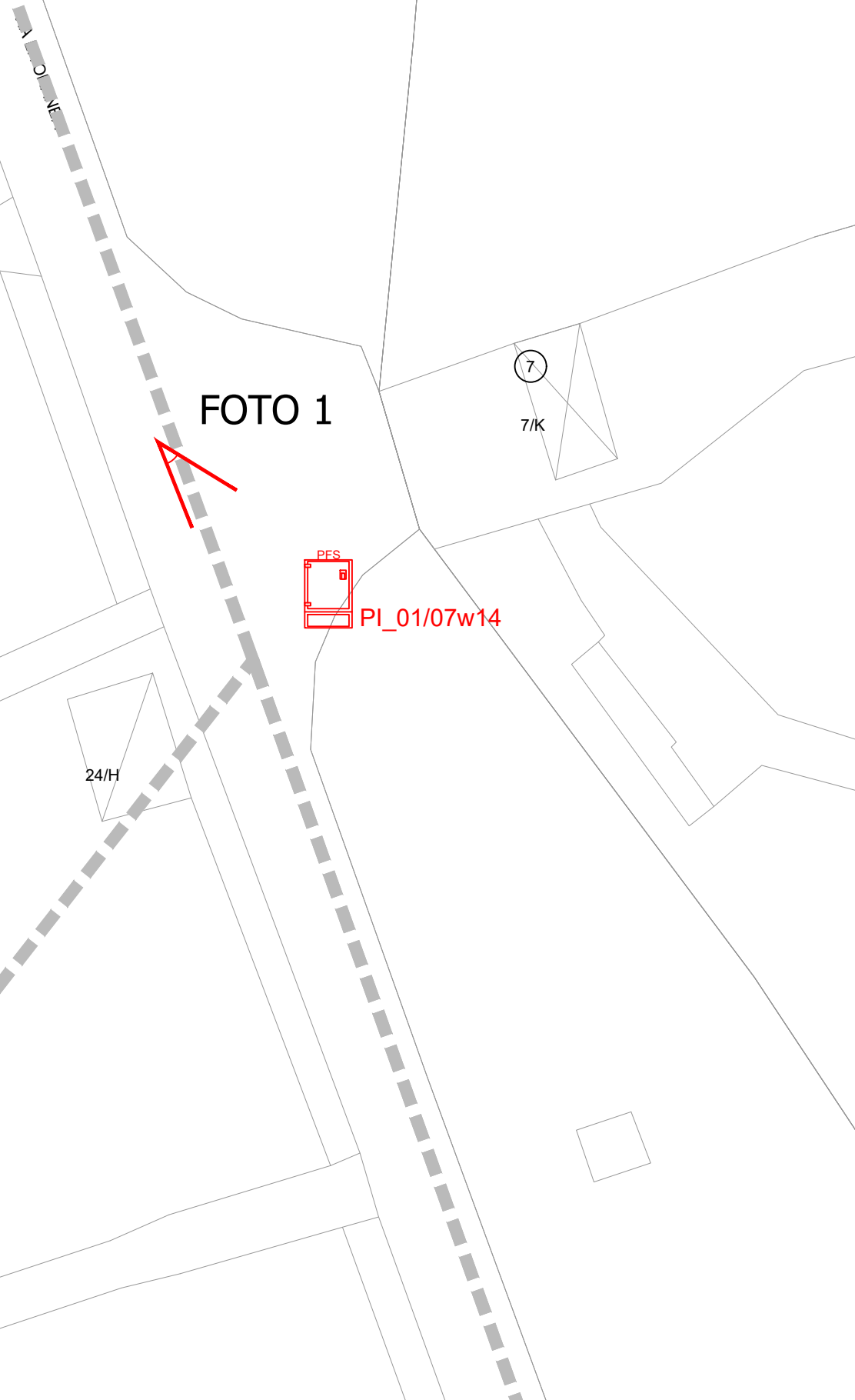

UBICAZIONE ARMADIO
 PI_01 07w14
 VIALE DEL TIRRENO 117
 43.6283383,10.2915068

LEGENDA

ARMADIO TECNICO IN VINCOLO PAESAGGISTICO

ARMADIO TECNICO NON IN VINCOLO PAESAGGISTICO



Comune di PISA
 Via degli Uffizi, 1 56100 Pisa (PI)
 comune.pisa@postacert.toscana.it

COMMITTENTE

open fiber

REGIONAL MANAGER
 REGIONE TOSCANA
 MARCO GASPARINI

PROGETTISTA

accenture

Dott. Ing. **Matteo Panza**
 CIVIL ENGINEER
 INDIRIZZO: INDIRIZZO
 N° A.T.G.I.
 SEZIONE A

REALIZZAZIONE, POSA IN OPERA E SERVIZIO DI MANUTENZIONE DI IMPIANTI IN FIBRA OTTICA

ISTANZA DI AUTORIZZAZIONE

ELABORATO

COROGRAFIA
 COMUNE DI PISA
 PISA_WEST_MARINA
 DI PISA

SCALA	CODICE PROGETTO
1: 500	PISA FINANZIATO
NOME FILE	TAVOLA
PISA-PL-A- WEST-MARINA DI PISA	16
DATA 19/06/2023	Formato stampa A3

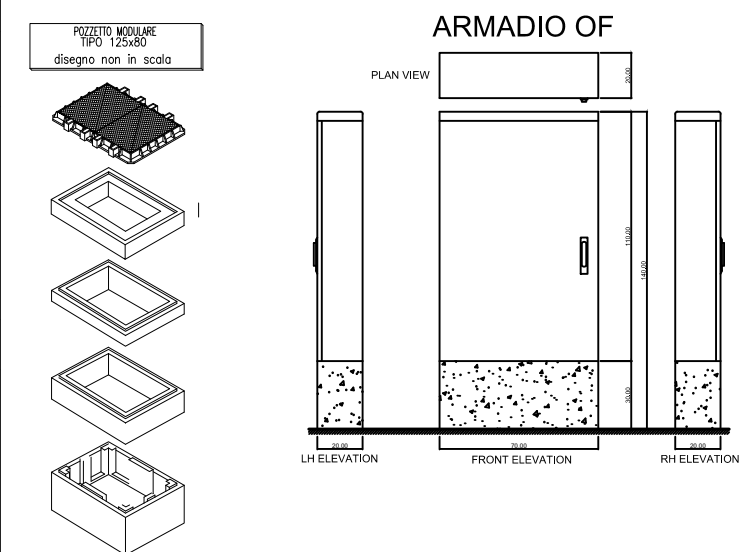
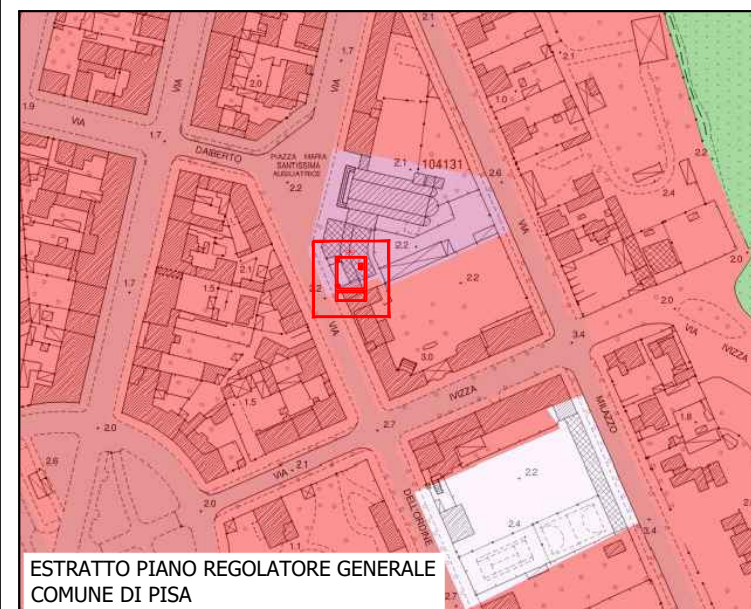
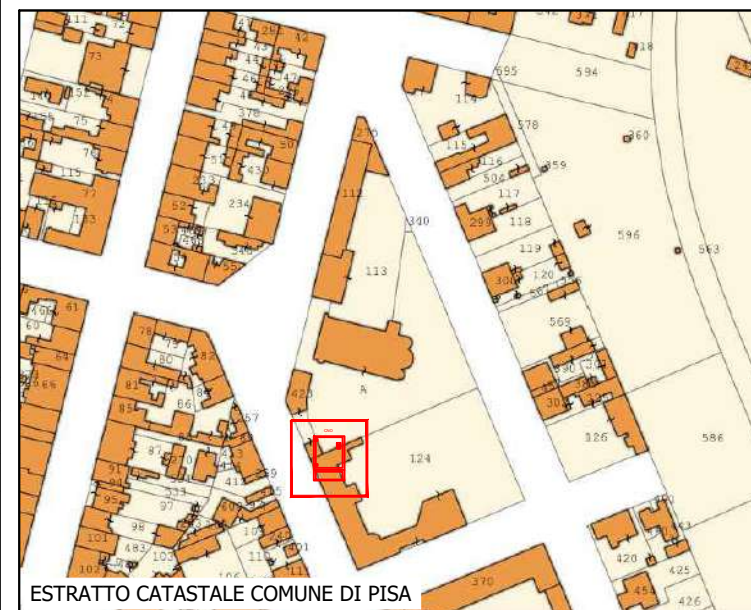
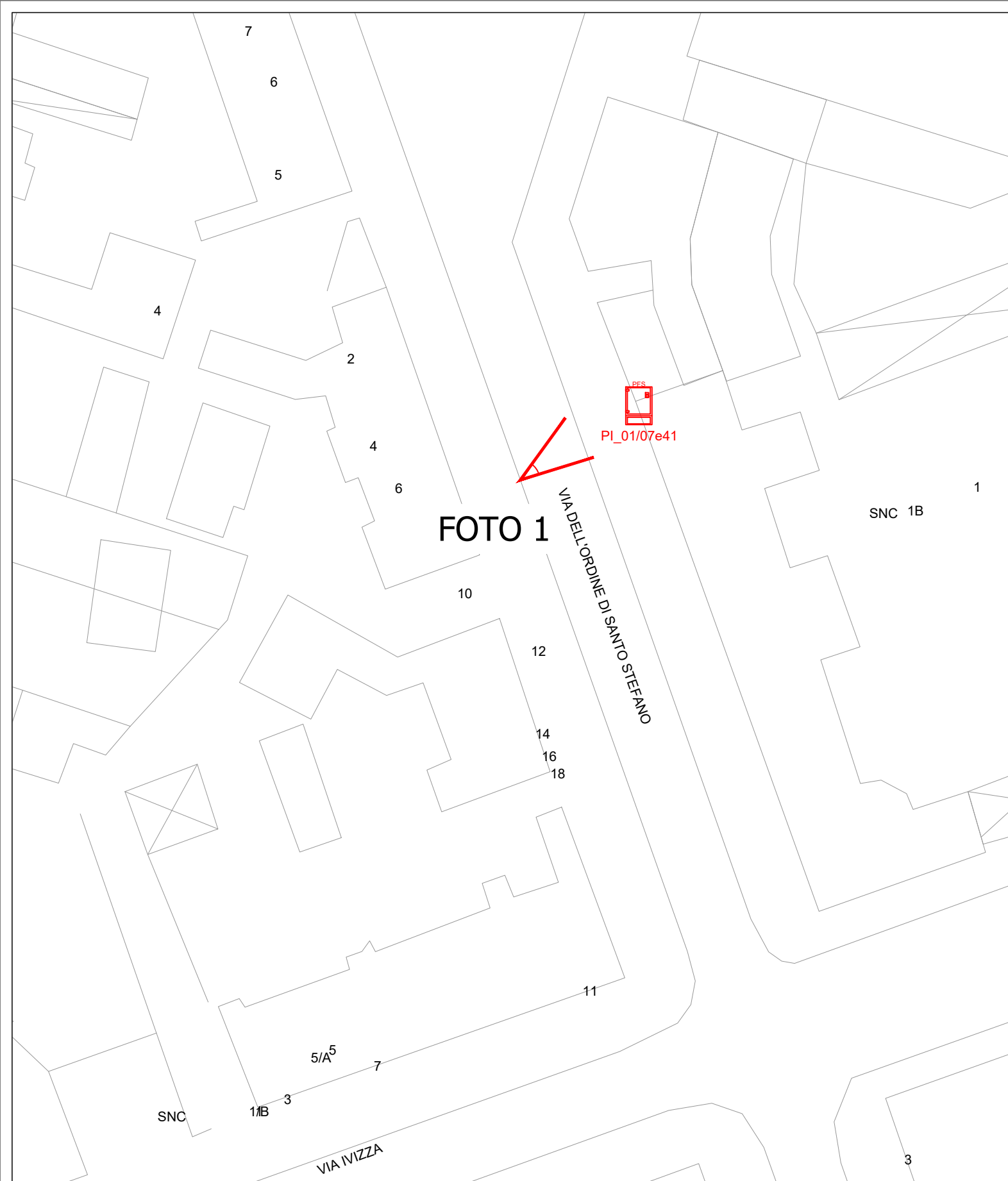

UBICAZIONE ARMADIO
 PI_01 07E41
 VIA DELL'ORDINE DI SANTO STEFANO SNC
 43.67355528,10.27398584

LEGENDA

 ARMADIO TECNICO IN VINCOLO PAESAGGISTICO

 ARMADIO TECNICO NON IN VINCOLO PAESAGGISTICO



Comune di PISA
 Via degli Uffizi, 1 56100 Pisa (PI)
 comune.pisa@postacert.toscana.it

COMMITTENTE

open fiber
 REGIONAL MANAGER
 REGIONE TOSCANA
 MARCO GASPARINI

PROGETTISTA

accenture

REALIZZAZIONE, POSA IN OPERA E SERVIZIO DI MANUTENZIONE DI IMPIANTI IN FIBRA OTTICA

ISTANZA DI AUTORIZZAZIONE

ELABORATO

COROGRAFIA
 COMUNE DI PISA
 PISA_WEST_MARINA
 DI PISA

SCALA

1: 500

NOME FILE

PISA-PL-A-
 WEST-MARINA
 DI PISA

DATA 19/06/2023

CODICE PROGETTO

PISA FINANZIATO

TAVOLA

17

Formato stampa A3

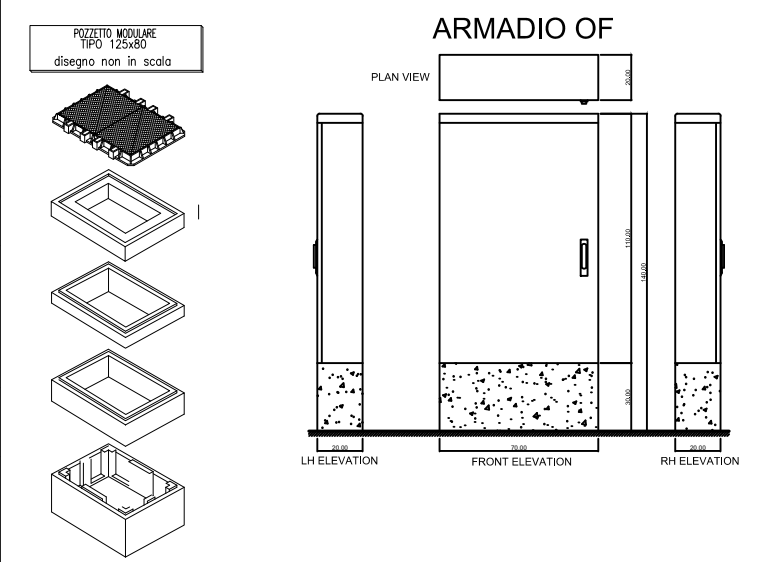
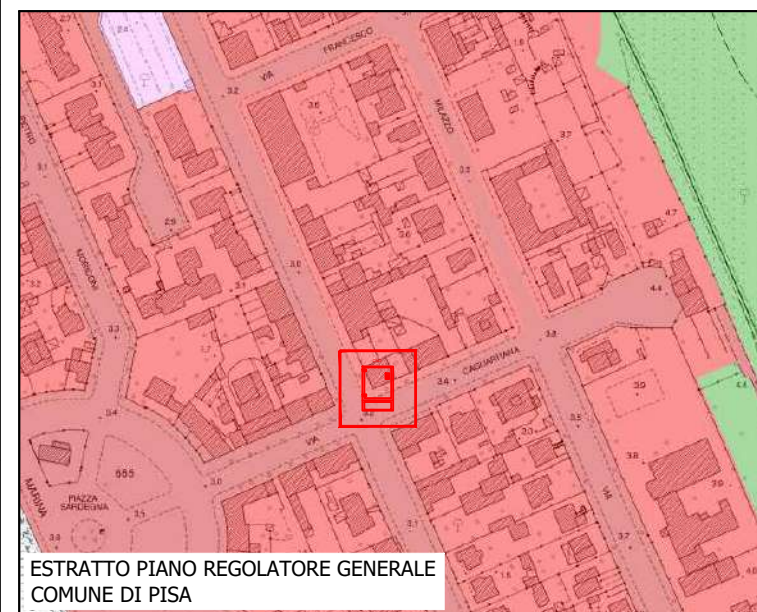
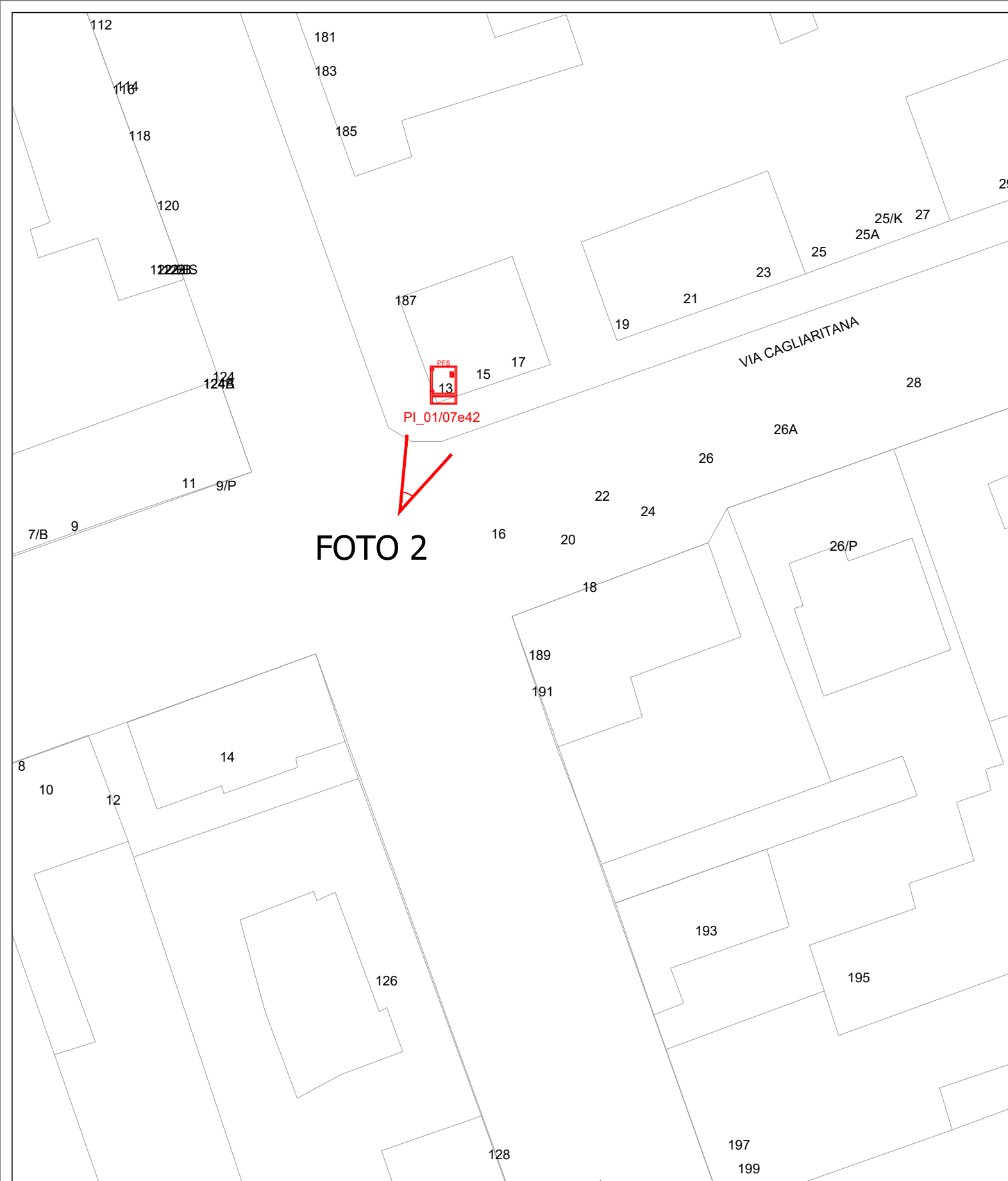

UBICAZIONE ARMADIO
PI_01_07E42
VIA CAGLIARITANA 13
43.66385745,10.27964256

LEGENDA

ARMADIO TECNICO IN VINCOLO PAESAGGISTICO

ARMADIO TECNICO NON IN VINCOLO PAESAGGISTICO

Comune di Pisa
Via degli Uffizi, 1 56100 Pisa (PI)
comune.pisa@postacert.toscana.it

COMMITTENTE

open fiber

REGIONAL MANAGER
REGIONE TOSCANA
MARCO GASPARINI

PROGETTISTA

accenture

REALIZZAZIONE, POSA IN OPERA E SERVIZIO DI MANUTENZIONE DI IMPIANTI IN FIBRA OTTICA

ISTANZA DI AUTORIZZAZIONE

ELABORATO

COROGRAFIA
COMUNE DI PISA
PISA
PISA_WEST_MARINA
DI PISA

SCALA

1: 500

NOME FILE

PISA-PL-A-
WEST-MARINA
DI PISA

DATA 19/06/2023

CODICE PROGETTO

PISA FINANZIATO

TAVOLA

18

Formato stampa A3





FOTO 3

PI_01/07e43

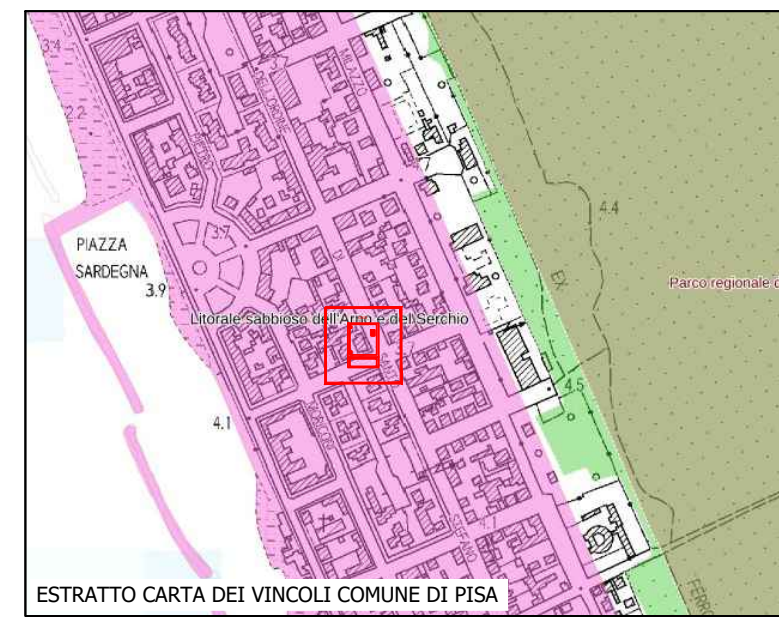
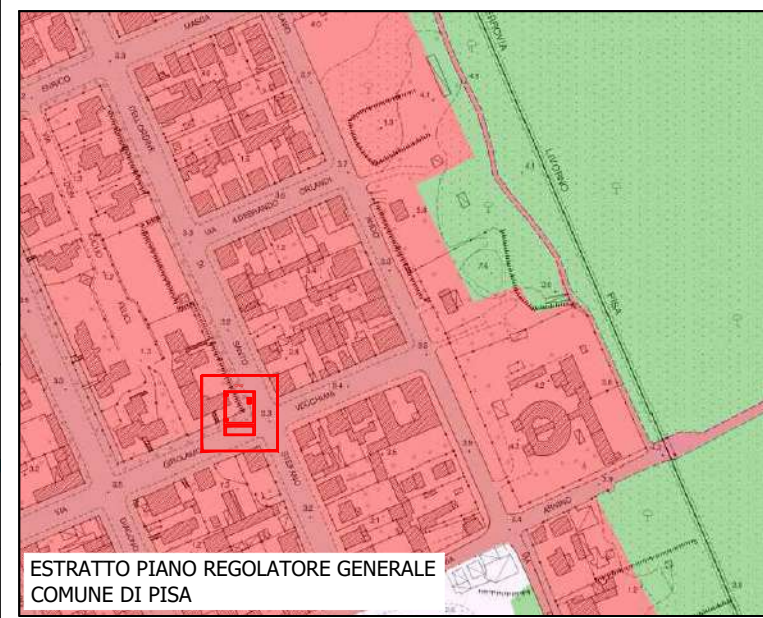
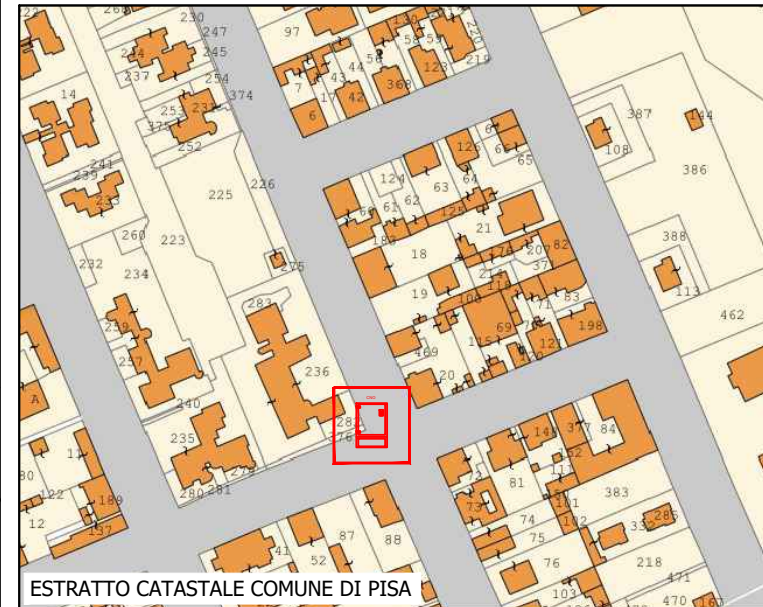
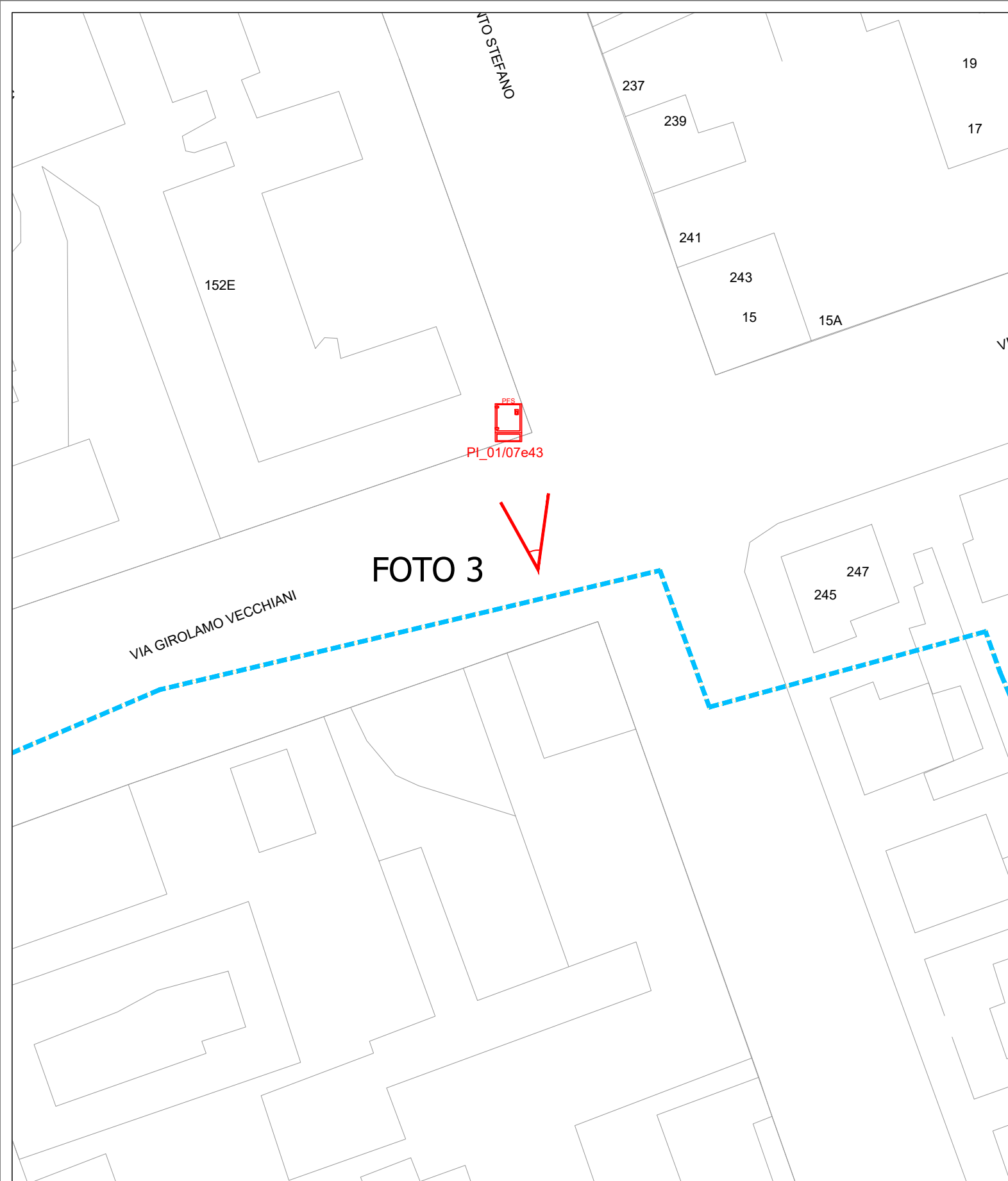
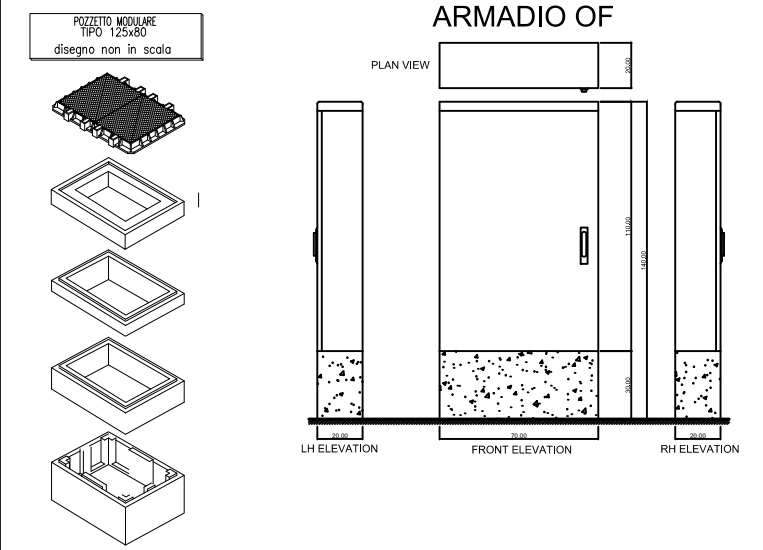

UBICAZIONE ARMADIO
 PI_01 07E43
 VIA GIROLAMO VECCHIANI 15
 43.66057565,10.28123191

LEGENDA
 ARMADIO TECNICO IN VINCOLO PAESAGGISTICO
 ARMADIO TECNICO NON IN VINCOLO PAESAGGISTICO



Comune di Pisa
 Via degli Uffizi, 1 56100 Pisa (PI)
 comune.pisa@postacert.toscana.it

COMMITTENTE



REGIONAL MANAGER
 REGIONE TOSCANA
 MARCO GASPARIANI

PROGETTISTA



REALIZZAZIONE, POSA IN OPERA E SERVIZIO DI MANUTENZIONE DI IMPIANTI IN FIBRA OTTICA

ISTANZA DI AUTORIZZAZIONE

ELABORATO
 COROGRAFIA
 COMUNE DI PISA
 PISA_WEST_MARINA
 DI PISA

SCALA	CODICE PROGETTO
1: 500	PISA FINANZIATO
NOME FILE	TAVOLA
PISA-PL-A-WEST-MARINA DI PISA	19
DATA 19/06/2023	Formato stampa A3



FOTO 4



ESTRATTO CATASTALE COMUNE DI PISA

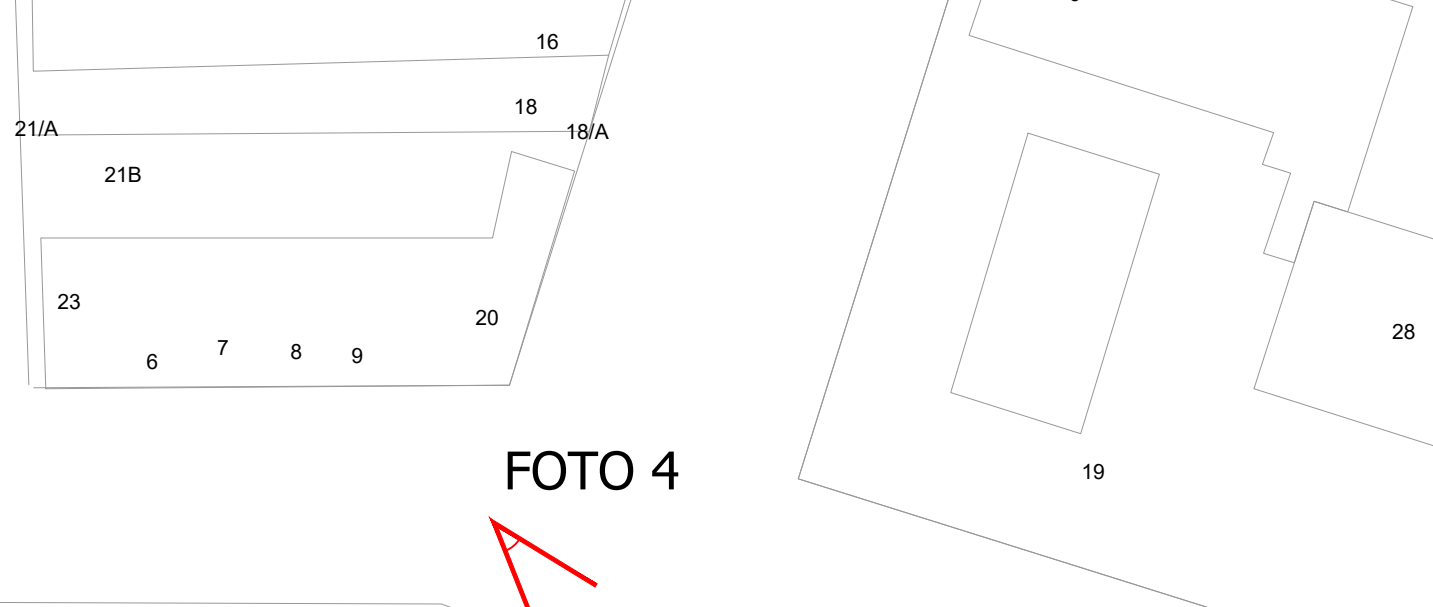
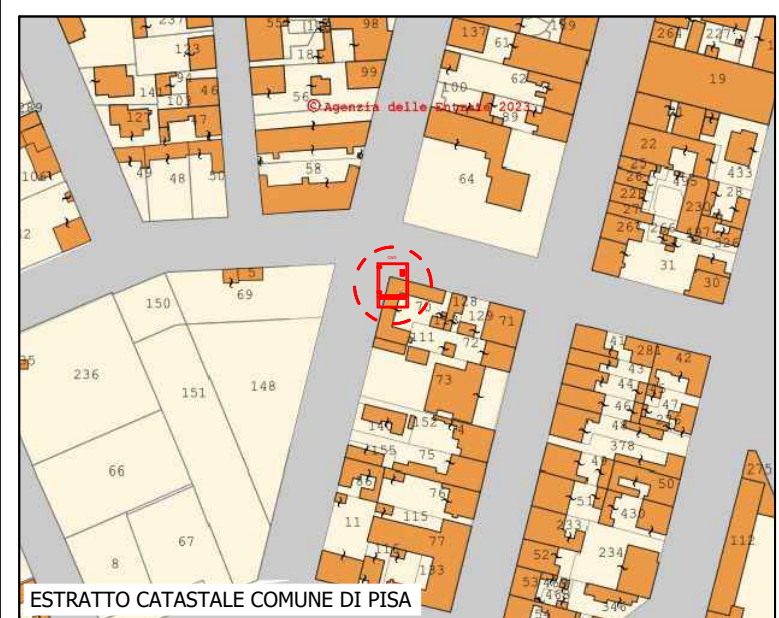

FOTOINSERIMENTO ARMADIO CNO

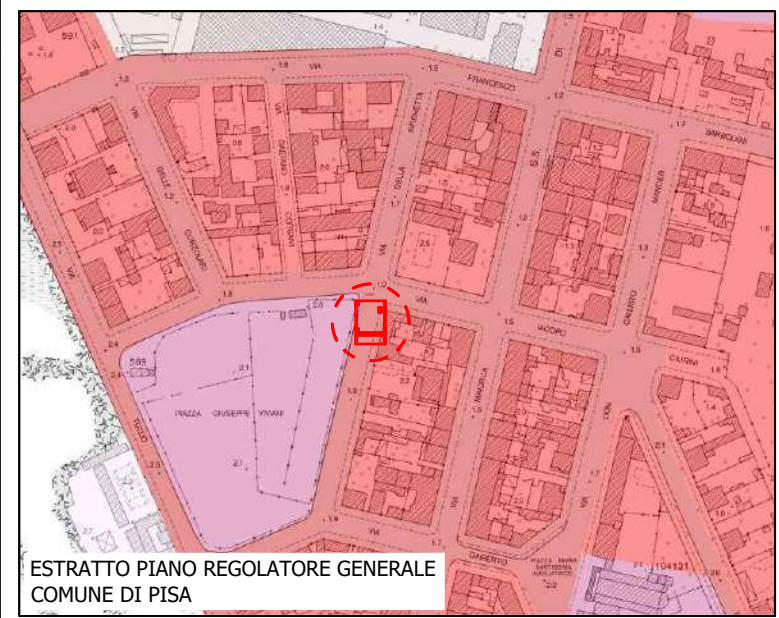

ESTRATTO PIANO REGOLATORE GENERALE COMUNE DI PISA

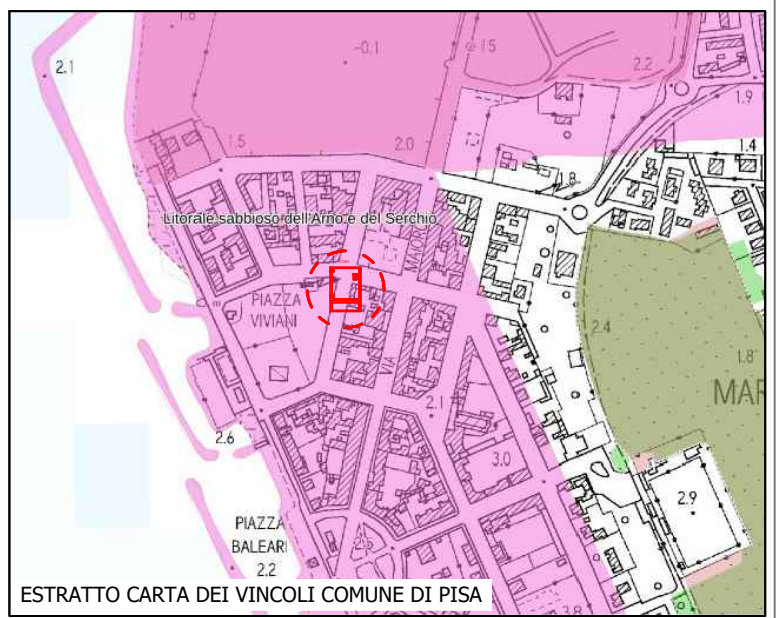

ESTRATTO CARTA DEI VINCOLI COMUNE DI PISA

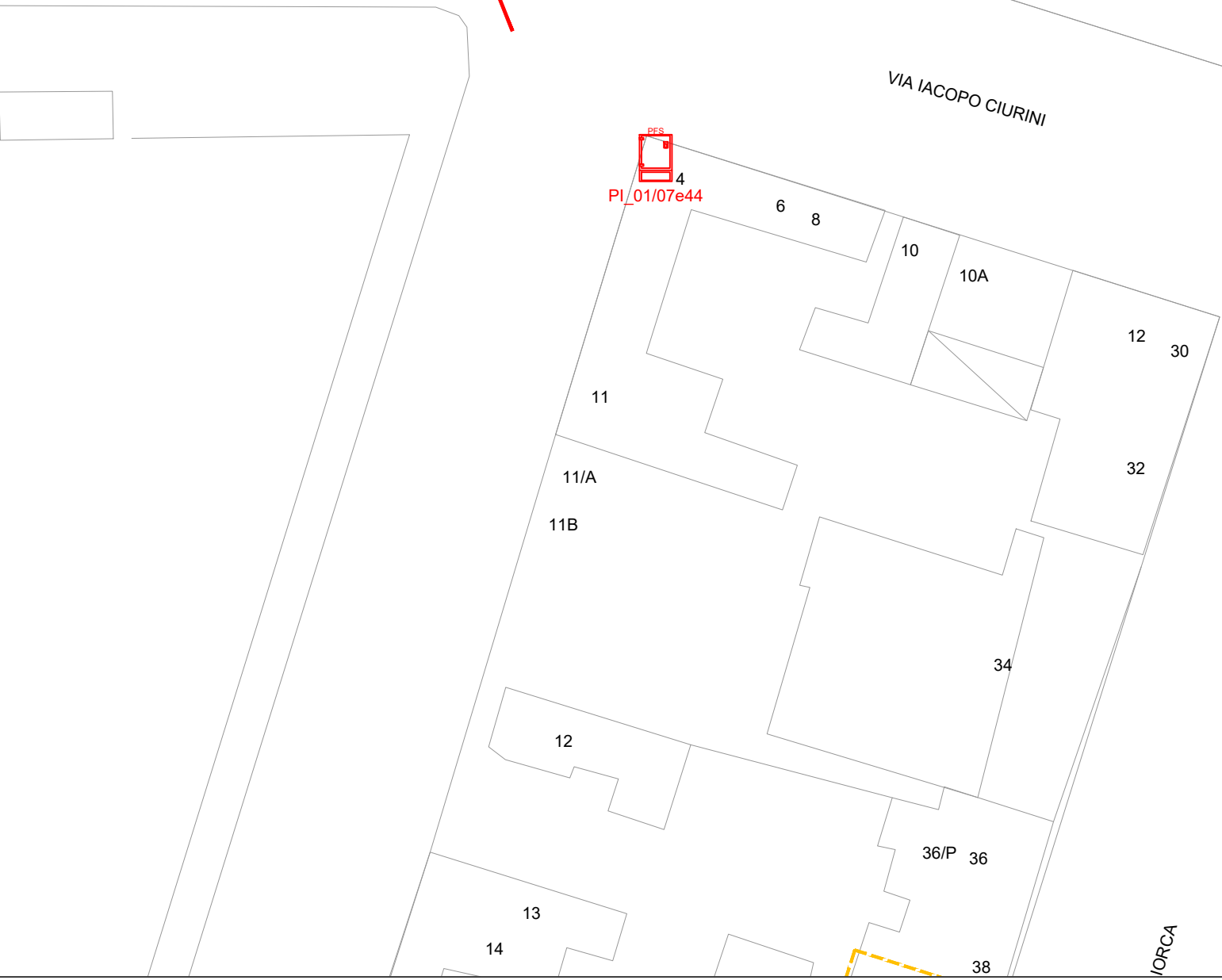

PI_01/07e44

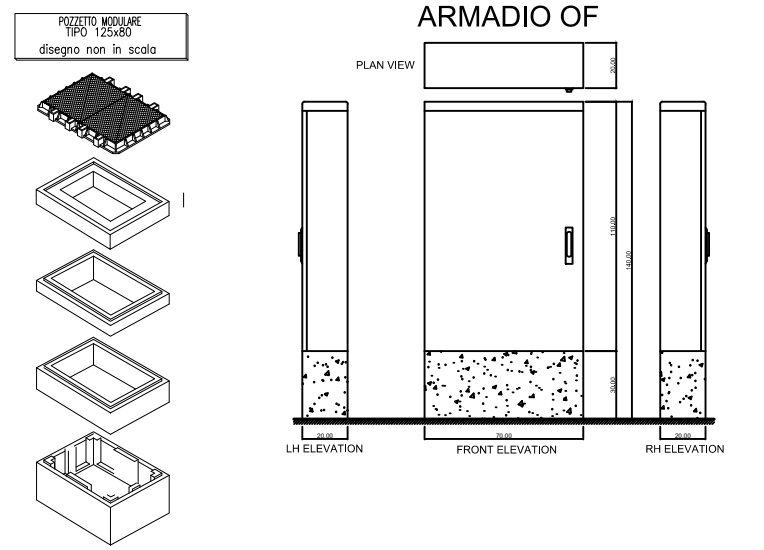

UBICAZIONE ARMADIO
 PI_01 07E44
 PIAZZA GIUSEPPE VIVIANI 4
 43.67535827,10.27265517

LEGENDA
 ARMADIO TECNICO IN VINCOLO PAESAGGISTICO
 ARMADIO TECNICO NON IN VINCOLO PAESAGGISTICO

Comune di Pisa
 Via degli Uffizi, 1 56100 Pisa (PI)
 comune.pisa@postacert.toscana.it

COMMITTENTE

REGIONAL MANAGER
 REGIONE TOSCANA
 MARCO GASPARINI

PROGETTISTA

REALIZZAZIONE, POSA IN OPERA E SERVIZIO DI MANUTENZIONE DI IMPIANTI IN FIBRA OTTICA



ISTANZA DI AUTORIZZAZIONE

ELABORATO
 COROGRAFIA
 COMUNE DI PISA
 PISA_WEST_MARINA
 DI PISA

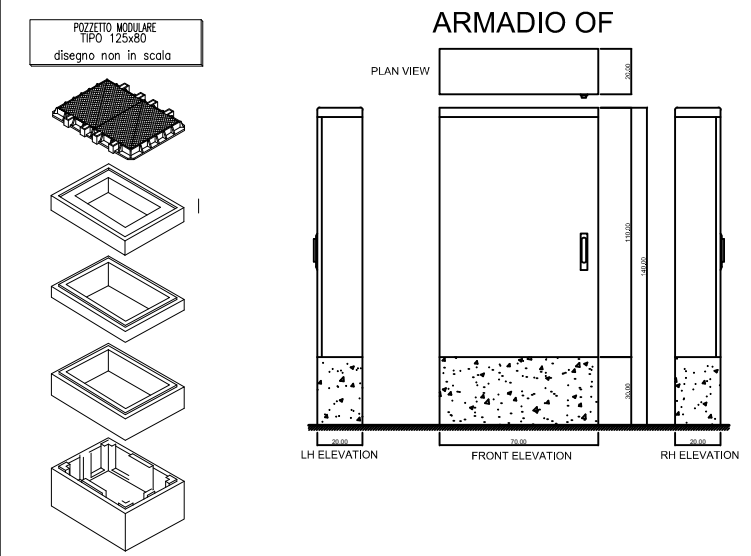
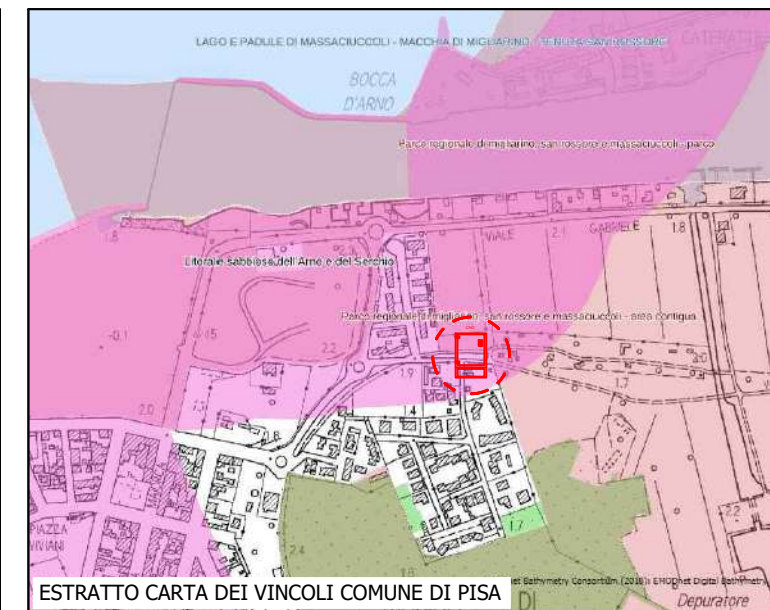
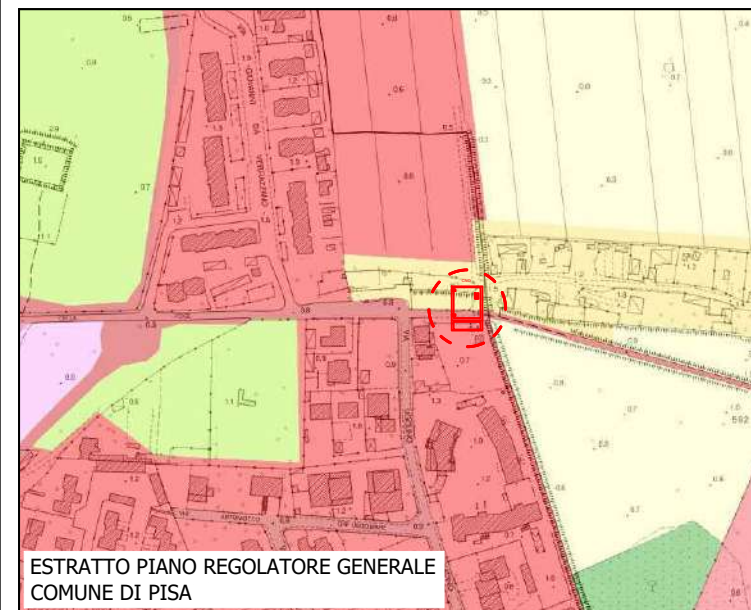
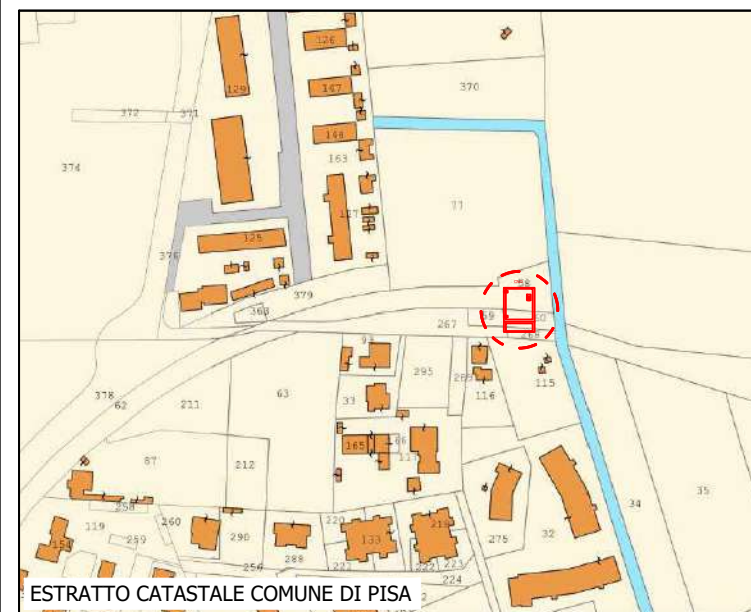
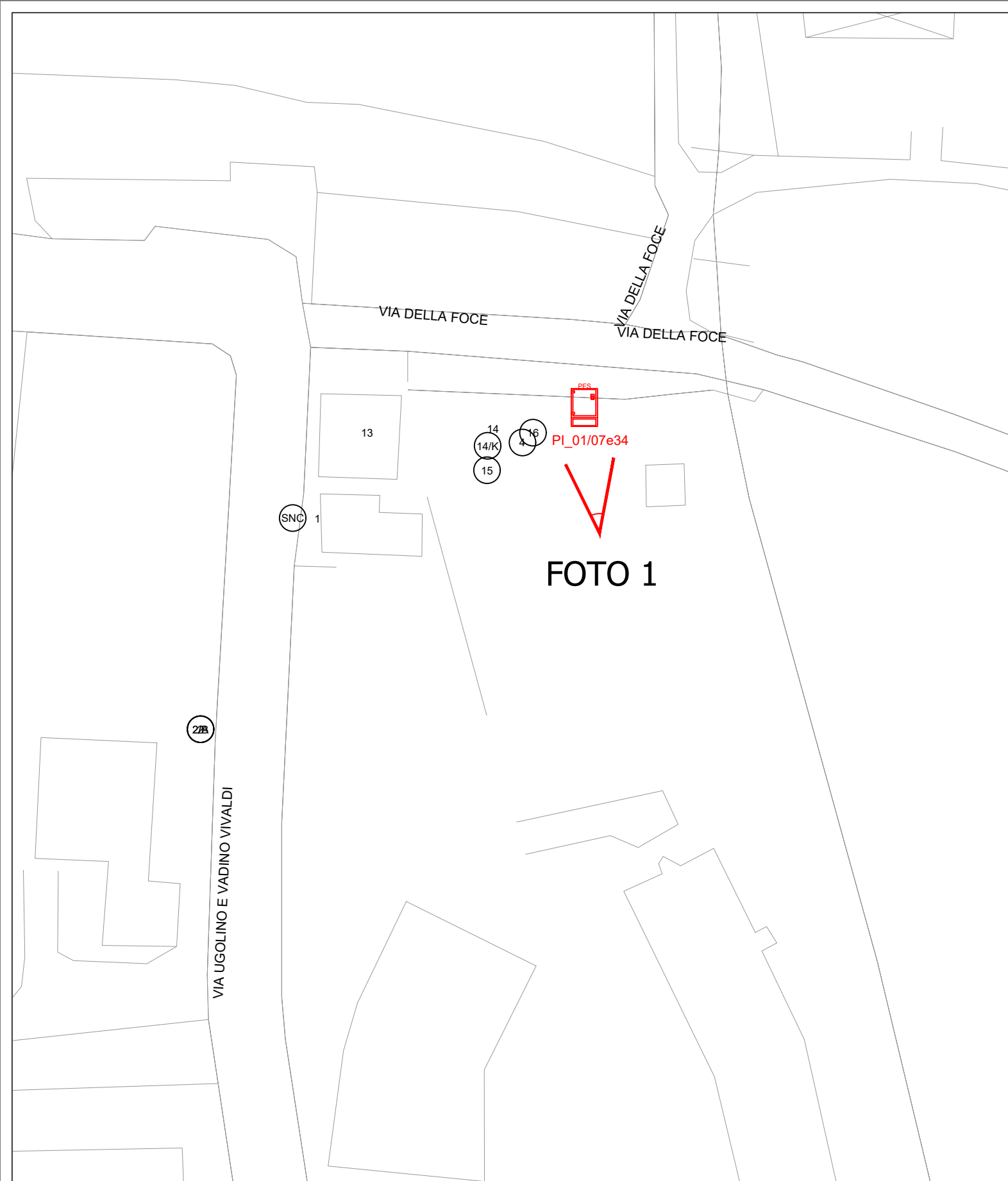
SCALA	CODICE PROGETTO
1: 500	PISA FINANZIATO
NOME FILE	TAVOLA
PISA-PL-A-WEST-MARINA DI PISA	20
DATA 19/06/2023	Formato stampa A3



UBICAZIONE ARMADIO
 PI_01_07e34
 VIA DELLA FOCE 16
 43.6772821,10.2795375

LEGENDA
 ARMADIO TECNICO IN VINCOLO PAESAGGISTICO
 ARMADIO TECNICO NON IN VINCOLO PAESAGGISTICO



Comune di Pisa
 Via degli Uffizi, 1 56100 Pisa (PI)
 comune.pisa@postacert.toscana.it

COMMITTENTE



REGIONAL MANAGER
 REGIONE TOSCANA
 MARCO GASPARINI

PROGETTISTA



REALIZZAZIONE, POSA IN OPERA E SERVIZIO DI MANUTENZIONE DI IMPIANTI IN FIBRA OTTICA

ISTANZA DI AUTORIZZAZIONE

ELABORATO
 COROGRAFIA
 COMUNE DI PISA
 PISA_WEST_MARINA
 DI PISA

SCALA	CODICE PROGETTO
1: 500	PISA FINANZIATO
NOME FILE	TAVOLA
PISA-PL-A-WEST-MARINA DI PISA	21
DATA 19/06/2023	Formato stampa A3